

# GLASTÜREN



GLASTÜREN & BESCHLAG  
PURE WHITE BY GRIFFWERK | GRAUGLAS | LASERTECHNIK

# GLASART BY GRIFFWERK

Die Passion für Glas hat uns 2014 ergriffen als wir unsere erste Kollektion an Glastüren konzipierten. Es ist ein faszinierender Werkstoff, denn Glas wird ausschließlich aus natürlichen bzw. naturidentischen anorganischen Rohstoffen hergestellt. Die Bestandteile kommen größtenteils in Deutschland vor oder werden hier produziert. Glas ist zu 100 % stofflich wiederverwertbar. Für die Verarbeitung wird in der Regel Eisenoxid verwendet, welches für den Grüntich im konventionellen Flachglas verantwortlich ist. Für die Herstellung von Weißglas PURE WHITE by GRIFFWERK wird der Eisenoxidanteil verringert, so dass der Grüntich reduziert werden kann. Weißglas hat eine besondere Lichtwirkung und bringt Dekore brilliant zur Geltung.

Dieses hochwertige Material wird mit Veredelungs- und Druckverfahren weiter bearbeitet. 2016 sind wir den Möglichkeiten der Lasertechnik verfallen. Wir können selbst in unserem Stammsitz im süddeutschen Blaustein Lasertüren produzieren und entwickeln. Wir wünschen viel Freude bei der Wahl Ihrer Glastür.



MATTHIAS LAMPARTER  
GESCHÄFTSFÜHRER, GRIFFWERK GMBH



# INHALT

## GLASART BY GRIFFWERK

---

SPEKTAKULÄRES WEISS	S 4 - 5
INNOVATION – LASERTECHNIK	S 6 - 7

## THEMENGRUPPEN

---

JUST GLAS	S 10 - 13
LINES	S 10 - 13
GRIDS	S 14 - 21
GLOSSY & MATT (VSG-TÜREN)	S 22 - 25
DIGITALART (VSG-TÜREN)	S 26 - 27
Jette Joop KOLLEKTION	S 28 - 29
DECORATIVE	S 30 - 37
NATURE	S 38 - 41
DOTS	S 42 - 45
CLASSIC	S 46 - 47
TYPOGRAPHY	S 48 - 49
3-DIMENSIONAL	S 50 - 53
TEXTILES	S 54 - 57
TEXTURES (VSG-TÜREN)	S 58 - 59
R8-DESIGN	S 60 - 65
PHOTOART	S 66 - 67
INDIVIDUAL	S 68 - 69
PLANE0 AIR	S 70 - 71
PLANE0 AIR SILENT	S 72 - 73
PLANE0 LOFT	S 74 - 75
STRUKTUR	S 76 - 77
LICHTAUSSCHNITTE	S 78 - 79

## PRODUKTÜBERSICHT/INFORMATIONEN

---

BESCHLÄGE FÜR DREHTÜREN	S 80 - 81
BESCHLÄGE FÜR SCHIEBETÜREN	S 82 - 83
ÜBERSICHT GLASARTEN	S 84 - 85
ÜBERSICHT GLASTÜREN	S 86 - 93
ÜBERSICHT ZEICHEN & MERKMALE	S 94 - 95

## SCHNELL GEFUNDEN

---

GLASTÜREN VON A-Z	S 96
-------------------	------



PURE WHITE



# SPEKTAKULÄRES WEISS

## GLAS MUSS NICHT GRÜN SEIN

In der Regel wird für Glastüren Kalk-Natronsilikat-Glas verwendet. Es weist einen deutlichen Grüntich auf. Ursächlich hierfür ist das für die Glasschmelze verwendete Eisenoxid. Je nach Lichtverhältnissen ist der Grüntich des Materials mehr oder weniger zu sehen. Je heller, weißer und klarer die Interieurgestaltung gehalten wird, desto störender macht sich diese Verfärbung bemerkbar. Schon vor einer schlichten, weißen Wand ist der Unterschied frappierend. Gerade in der zeitgenössischen Architektur wird jedoch Reinheit und Hochwertigkeit der Materialien geschätzt.

## DER PURE UNTERSCHIED

Mit PURE WHITE by GRIFFWERK kann Tageslicht ungetrübt in die Innenräume fließen und Farben, insbesondere Weißtöne, kommen unverfälscht und klar zur Wirkung. Weißglas ist nachgewiesenermaßen lichtdurchlässiger als die grüne Basisvariante. Bei einer sechs Millimeter starken Glastür ist die Lichtdurchlässigkeit um ca. drei Prozent verbessert. Auf großen Flächen wirkt sich der Lichtgewinn noch deutlicher aus. Das durchscheinende Licht ist zudem rein und farbneutral. Entscheidet man sich für Glas anstelle von Holztüren im Interieur, so gehört Lichtgewinn zu den vorrangigsten Gründen.

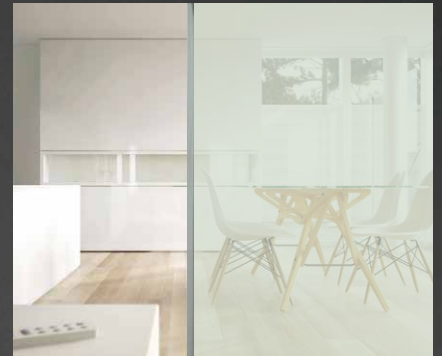

Einfaches Floatglas weist einen deutlichen Grüntich auf, welcher die Lichtwirkung verändert und zudem als deutliche Verfärbung in der Glasfläche wahrnehmbar ist. PURE WHITE by GRIFFWERK bleibt farbneutral.





LASERTECHNIK



# LICHT IN SEINER STÄRKSTEN FORM

Gebündeltes Licht graviert filigrane Linien in die Glasfläche. Punkt für Punkt und präzise steuerbar lassen sich so detaillierte Motive und fein abgestufte Verläufe aufs Glas übertragen.

Unser Laser setzt mikroskopisch kleine Pixel aneinander, so dass fotorealistische Ergebnisse möglich sind. Die vertieften Gravuren verändern die Lichtreflektion. Seitlich einfallendes Licht lässt die Dekore förmlich leuchten. Gelaserte ESG- sowie VSG-Glastüren sind in der ONE SIDE-Variante transparent. Wünschen Sie mehr Blickabschirmung so wählen Sie einfach Ihr ESG-Glas in TWO-SIDES mit rückseitiger Mattierung oder das VSG-Glas mit innenliegender mattierter Sicherheitsfolie.



LASERTECHNIK auf ESG



LASERTECHNIK auf VSG



Abb.: Glastür SNOWWHITE 501 im Set mit Schiebetürsystem PLANE0 AIR Kaschmirgrau  
(Griffstangenpaar und Glastürrahmen im Set enthalten)



FÜR SCHIEBETÜRSET PLANE0 AIR



# SPANNUNGSVOLLER KONTRAST

Die mikromatte Oberfläche bei Siebdruck-Glastüren in Weißglas PURE WHITE by GRIFFWERK reflektiert Licht ähnlich einer kristallinen, strahlenden Schneefläche. Besonders souverän zeigt sich diese Lichtwirkung im vollflächigen Siebdruck. Die pure Materialwirkung.

Ungetrübtes, natürliches Tageslicht fließt in weitere Räume. Die Transparenz verbindet Funktionsbereiche des Wohnens zu großzügigen, offenen Raumeindrücken.



SNOWWHITE\_501  
Siebdruck | Weißglas | ESG | VSG  
BASICS



## PLANE0 AIR

Ein filigranes Rahmenprofil von nur 6 mm Breite umzeichnet die Glasfläche des Schiebetürsystems PLANE0 AIR. Sein mattes Schwarz steht im Kontrast zur strahlend weißen Glasfläche. Neben dem ästhetischen Wert bietet das Profil zusätzlichen Schutz für die Glaskante.

Die minimalistische, ebenfalls schwarze Griffleiste wurde im Design abgestimmt – nicht mehr als eine feine, grafische Linie erfüllt alle Funktionen. Die verdeckte Laufschiene des Schiebetürsystems birgt technischen Komfort, beispielsweise einen Softeinzug. Mehr zum Schiebetürsystem PLANE0 AIR auf S. 73.



Die Glasart MOON GREY erinnert uns an die unzähligen sanften Grauschattierungen bei Mondlicht. Lasertechnik graviert feine Dekore in die Oberflächen, die bei Grauglas besonders kontrastreich sind.

## GRAUNUANCEN

NATÜRLICHE LICHTFARBEN ALS INSPIRATION – Auch eine Glühbirne hat eine Lichtfarbe, das bleibt unbestritten. Leider aber eben nur eine. Tageslicht dagegen bietet unzählige Nuancen. Ob kühles Morgengrauen, warme Mittagssonne oder mystischer Mondschein, jede Tageszeit lässt Räume „in neuem Licht“ erscheinen. Glastüren geben diesem Lichtspiel Raum.

SMOKED GREY heisst der von uns favorisierte Grauglas-Ton aus durchgefärbtem Einscheiben-Sicherheitsglas. SATIN GREY steht für die Variante mit rückseitiger Mattierung in TWO SIDES. Die Glastür FROSTED GREY wurde aus hochwertigem VSG PRIME-Glas gefertigt und wirkt durch beidseitige Mattierung besonders edel, siehe Themengruppe GLOSSY & MATT, S. 24.



SMOKED GREY\_510  
Grauglas | ESG | BASICS



SATIN GREY\_501  
Grauglas | ESG | BASICS





Abb.: Glastür SATIN GREY hier mit Schlosskasten PURISTO und Griff JETTE CUT.



Abb.: Glastür LINES \_LD\_604 in Grauglas MOON GREY hier mit Schlosskasten PURISTO und Griff JETTE CUT.

# ZEITLOS SCHÖN

Feinste, quer verlaufende Linien in variablen Abständen kennzeichnen das Design dieser Glastüren. Die grafische Gestaltung betont die Horizontale und wirkt dabei zeitlos und klar.

Wechselnde Lichtwirkung macht Glastüren zum stilvollen Wohnakzent. Dabei sind sie wahre Protagonisten und können die Raumwirkung völlig verändern. Ein ganz beeindruckender Kontrast entsteht durch das Zusammenspiel der Lasertechnik mit dem neuen Grauglas MOON GREY.



Dank innovativer Lasertechnik können besonders feine und haptisch reizvolle Texturen sowie plastische, fotorealistische Verläufe auf Glas graviert werden. Die Oberflächen sind dauerhaft beständig und gut zu reinigen.

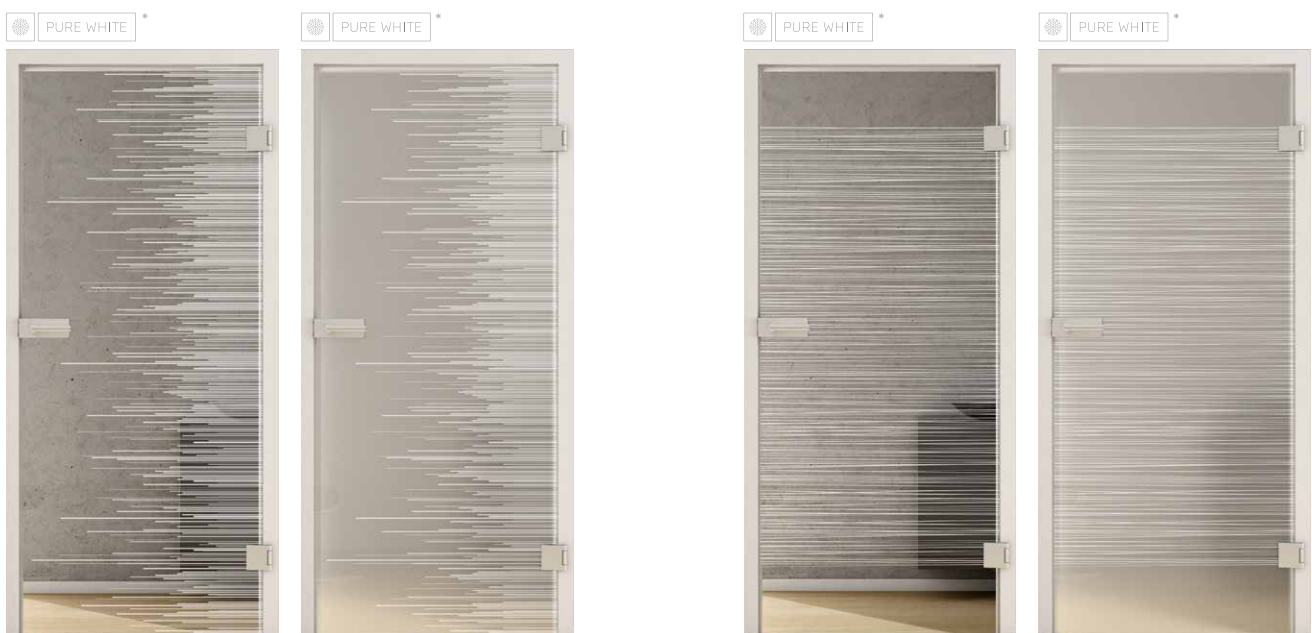

LINES\_LD\_604  
Lasertechnik | Weißglas | ESG | PK 3

LINES\_LD\_604 TWO SIDES  
Lasertechnik | Weißglas | ESG | PK 3

LINES\_LD\_605  
Lasertechnik | Weißglas | ESG | PK 3

LINES\_LD\_605 TWO SIDES  
Lasertechnik | Weißglas | ESG | PK 3

# LINIENTREU

Lasertechnik erlaubt feinste Gravuren. Sie durchzeichnen hauchfein die Glasfläche. Der Duktus der Linien darf variieren: streng gereiht, sich verdichtend, überlagert oder auch unregelmäßig durchbrochen.

Diese Dekore fügen sich harmonisch in die Wohnraumgestaltung ein.



LINES\_LD\_651  
Lasertechnik | Weißglas | ESG | PK 3



LINES\_LD\_651 TWO SIDES  
Lasertechnik | Weißglas | ESG | PK 3

2 S  
TWO SIDES

TWO SIDES

Unsere gelaserten Glstüren erhalten Sie in zwei Ausführungen. In der ONE SIDE-Variante ist die Glasscheibe einseitig veredelt, in der TWO SIDES ist die Tür rückseitig vollflächig mattiert und schirmt Blicke ab.

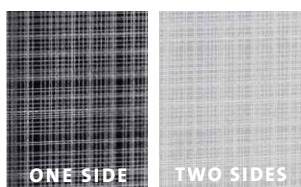

Bei VSG entsteht die TWO SIDES-Variante durch eine innenliegende mattierte Folie.



LINES\_LD\_652  
Lasertechnik | Weißglas | ESG | PK 3



LINES\_LD\_652 TWO SIDES  
Lasertechnik | Weißglas | ESG | PK 3



SUMMER RAIN\_515  
keramischer Siebdruck/satiniert  
Weißglas | ESG | PK 2



Abb.: Glastür LINES\_LD\_652 TWO SIDES hier mit Schiebetürbeschlag PLANE0 120 COMFORT und Griffstange R8



Abb.: 2-flgl. Glstüranlage LINE5\_LD\_653 TWO SIDES hier mit Schlosskasten PURISTO und Griff CUBICO



**THEMENGROPPE**  
**LINES**



LINES\_LD\_589  
Lasertechnik | Weißglas | ESG | PK 2

LINES\_LD\_589 TWO SIDES  
Lasertechnik | Weißglas | ESG | PK 2



Formschöne Ergänzung zu diesen geradlinigen Glastür-  
designs ist der Schlosskasten PURISTO mit Griff CUBICO.



Mehr Beschläge  
finden Sie unter  
[WWW.GRIFFWERK.DE](http://WWW.GRIFFWERK.DE)



LINES\_LD\_654  
Lasertechnik | Weißglas | ESG | PK2

LINES\_LD\_654 TWO SIDES  
Lasertechnik | Weißglas | ESG | PK2



LINES\_LD\_653  
Lasertechnik | Weißglas | ESG | PK2

LINES\_LD\_653 TWO SIDES  
Lasertechnik | Weißglas | ESG | PK2

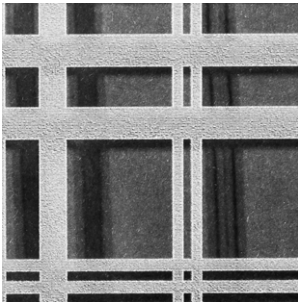

SIEBDRUCK

Siebdruck ermöglicht große, gleichmäßig mattierte Flächen. Reizvoll sind die freiliegenden Flächen, die partielle Durchblicke gestatten. Die Motive sind dauerhaft lichtecht, lösungsmittel- und abriebbeständig.

## FÜR QUERDENKER

Keramischer Siebdruck ermöglicht großzügig gehaltene, gleichmäßig satinierte Flächen. Besonderer Reiz entsteht durch den Wechsel aus matten und transparenten Bereichen, die Durchblick gestatten.

Ob vertikal oder horizontal gestreift, entscheiden Sie nach Gusto. Querstreifen verbreitern die Raumwirkung und strahlen Ruhe aus. Vertikal verlaufende Dekore betonen die Raumhöhe.

PURE WHITE \*\*



LINES RISING\_509  
keramischer Siebdruck  
Weißglas | ESG | PK2

PURE WHITE \*\*



LINES DIFFERENT\_570  
keramischer Siebdruck  
Weißglas | ESG | PK2

PURE WHITE \*



LINES\_LD\_582  
Lasertechnik | Weißglas | ESG | PK2

PURE WHITE \*\*



LINES FOUR\_503  
keramischer Siebdruck  
Weißglas | ESG | PK 1

**THEMENGRUPPE**  
**LINES**

 PURE WHITE \*



LINES\_LD\_606  
Lasertechnik | Weißglas | ESG | PK 3

 PURE WHITE \*



LINES\_LD\_606 TWO SIDES  
Lasertechnik | Weißglas | ESG | PK 3

 PURE WHITE \*



LINES\_LD\_557  
Lasertechnik | Weißglas | ESG | PK2

 PURE WHITE \*



LINES\_LD\_557 TWO SIDES  
Lasertechnik | Weißglas | ESG | PK2

 PURE WHITE \*



LINES\_LD\_650  
Lasertechnik | ESG | PK 2

 PURE WHITE \*



LINES\_LD\_650 TWO SIDES  
Lasertechnik | ESG | PK 2

 PURE WHITE \*



LINES\_LD\_649  
Lasertechnik | Weißglas | ESG | PK 2

 PURE WHITE \*



LINES\_LD\_649 TWO SIDES  
Lasertechnik | Weißglas | ESG | PK 2

# GRIDS: RASTER PUR

Der Ästhetik purer Raster wird hier gehuldigt.

Als funktionales Ordnungsprinzip der Flächengestaltung wirken Raster an sich unsichtbar im Hintergrund. Dafür sind sie eigentlich zu schade. Ob gitterartig klar, durch Überlagerungen verdichtet, ornamental gereiht oder mit feinen Vexiereffekten bei dem dreidimensionalen Raumeindrücke entstehen: Pure Raster können sich sehen lassen.

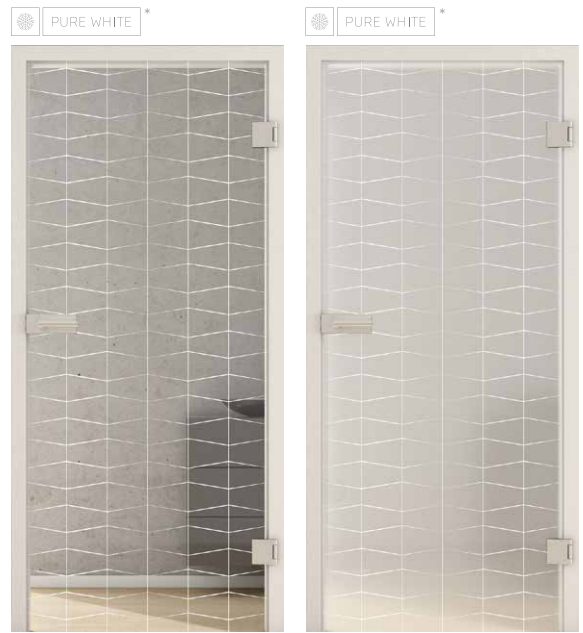

GRIDS\_LD\_690  
Lasertechnik | Weißglas | ESG | PK 2

GRIDS\_LD\_690 TWO SIDES  
Lasertechnik | Weißglas | ESG | PK 2



GRIDS\_LD\_692  
Lasertechnik | Weißglas | ESG | PK 2

GRIDS\_LD\_692 TWO SIDES  
Lasertechnik | Weißglas | ESG | PK 2



GRIDS\_LD\_693  
Lasertechnik | Weißglas | ESG | PK 2

GRIDS\_LD\_693 TWO SIDES  
Lasertechnik | Weißglas | ESG | PK 2



Abb.: Glasschiebetür GRIDS\_LD\_693 TWO SIDES hier mit Schiebetürsystem PLANE0 120



Abb.: Glastür GRIDS\_LD\_691 hier mit Griffstange PLANEQ\_GS\_49013 in Graphitschwarz

## THEMENGRUPPE GRIDS



 PURE WHITE\*



GRIDS\_LD\_691  
Lasertechnik | Weißglas | ESG | PK2

 PURE WHITE\*



GRIDS\_LD\_691 TWO SIDES  
Lasertechnik | Weißglas | ESG | PK2

### BESCHLAGSYSTEME - DREHEN ODER SCHIEBEN?



Alle Glastürdesigns aus dem GRIFFWERK-Sortiment sind grundsätzlich als Drehtürsystem sowie als Schiebetürsystem erhältlich. Mit Schiebetüranlagen können Raumübergänge neu inszeniert werden, da im Gegensatz zu Drehtüren kein Schwenkbereich gebraucht wird. Schiebetüren laufen platzsparend an der Wand entlang. Mit einer Softeinzug-Variante gönnen Sie sich zusätzlichen Komfort. Mehr Informationen zu Beschlagssystemen auf S. 76 - 79 oder unter: [WWW.GRIFFWERK.DE](http://WWW.GRIFFWERK.DE)



## PRIME DOORS

Bei VSG PRIME DOORS liegt eine PVB-Folie eingebettet zwischen zwei thermisch vorgespannten Sicherheitsgläsern. Ein echtes Plus an Sicherheit, denn im Falle eines Bruchs bleiben die Bruchstücke an der Folie haften. Beide Seiten sind leicht zu reinigen. Hochwertige VSG PRIME DOORS überzeugen zudem mit besseren Schallschutzeigenschaften.

→ Mehr zu VSG PRIME DOORS auf der Seite 81.

# SICHERE ÄSTHETIK

VSG PRIME-Glas brilliert durch einen noch höheren Sicherheitsaspekt. Im Falle eines Glasbruchs haften die Bruchstücke an der innenliegenden, reißfesten Folie. Diese gewährleistet die sogenannte Resttragfähigkeit, was bedeutet, dass die Tür in der Verankerung hängen bleibt. GRIFFWERK VSG PRIME DOORS bestehen aus je zwei thermisch vorgespannten Sicherheitsgläsern, diese allein weisen eine sehr hohe Temperaturwechselbeständigkeit und Biegezugfestigkeit auf. Gerade für Familien geht Sicherheit vor, daher ist hier VSG PRIME-Glas die richtige Entscheidung.

Auch ästhetisch hat VSG PRIME-Glas Einiges zu bieten. Die innenliegende Folie kann transparent, lichtdurchlässig oder sogar blickdicht sein. So können Farbtonalitäten im Interieur gesteuert werden und auch der gewünschte Grad an Sichtschutz kann frei gewählt werden.

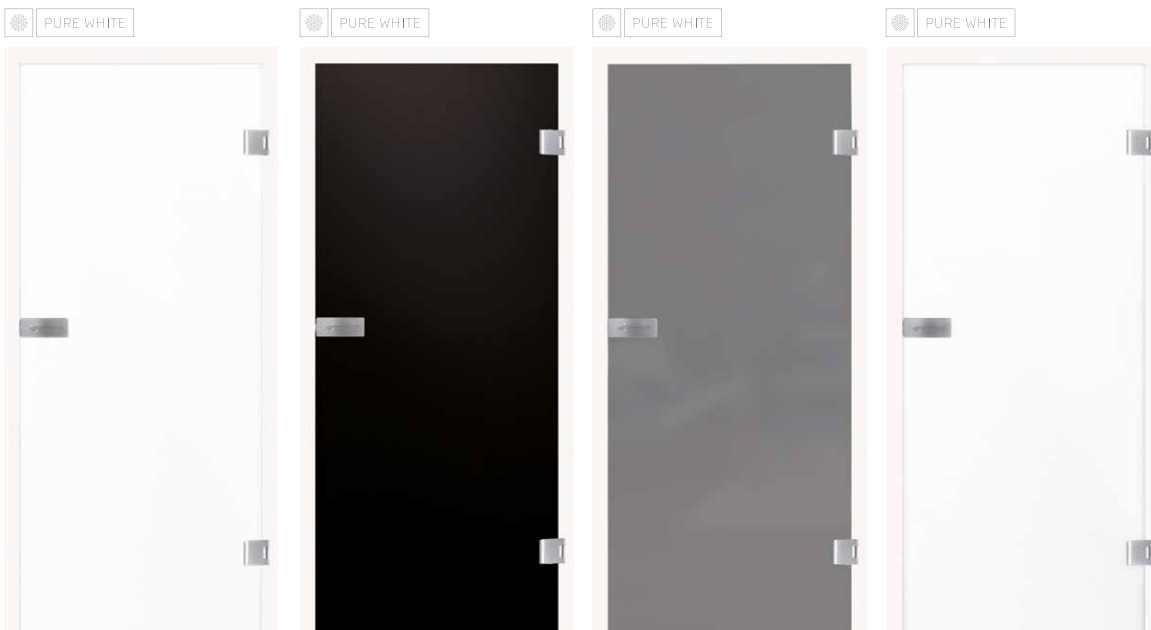

VSG PIANO WHITE\_516  
(beidseitig hochglänzend)  
Weißglas | VSG | PK 4

VSG PIANO BLACK\_517  
(beidseitig hochglänzend)  
Weißglas | VSG | PK 4

FROSTED GREY\_683  
(beidseitig mattiert)  
Weißglas | VSG | PK 5

FROSTED WHITE\_682  
(beidseitig mattiert)  
Weißglas | VSG | PK 5



**THEMENGRUPPE**  
**GLOSSY & MATT**

---



Abb.: Glastür VSG FROSTED WHITE\_682 hier mit Schlosskasten PURISTO und Griff JETTE CUT.



Abb.: Glastür VSG DIGITAL\_696 hier mit Schiebetürbeschlag PLANE0 120 COMFORT und Griffstange R8.



VSG DIGITAL\_696  
Digitaldruck | VSG | Grünglas | PK 6



VSG DIGITAL\_697  
Digitaldruck | VSG | Grünglas | PK 6



VSG DIGITAL\_698  
Digitaldruck | VSG | Grünglas | PK 6



VSG DIGITAL\_699  
Digitaldruck | VSG | Grünglas | PK 6

## BILDSCHÖN

Stimmungsvolle Motive in brilliant leuchtenden Farben schaffen neue Raumillusionen. Die vordere Glasseite bleibt hochglänzend und verleiht den Bildern Tiefe. Die bedruckte Rückseite ist neutral weiß. Alle Glastüren dieser Serie sind blickdicht. Unsere Farben sind selbstverständlich lichtresistent, damit Sie lange Freude an Ihren Glastüren haben.

Soll es ein Hauch von Loftcharacter einer rustikalen Ziegelwand sein oder ein bevorzugen Sie doch den edlen Marmor? Oder möchten Sie sich lieber die Stadt der Liebe in Ihr Zuhause zaubern? Unser Einrichtungstipp: Wählen Sie Bilder, die zu Ihren Lieblingswohnfarben passen und wiederholen Sie ähnliche Farbakzente bei weiteren Einrichtungsgegenständen.



Das Digitaldruckverfahren ermöglicht präzise Details und feinste Konturen. Die Motive befinden sich bei diesen Türen im VSG-Verbund und sind dadurch vor äußeren Einflüssen geschützt.



Vorderseitig ist das Photodesign-Motiv, Rückseite ist in strahlendem Weiß gehalten.

# FASHION TRIFFT ARCHITEKTUR

Cross-Design nennt die vielseitige und erfolgreiche, deutsche Designerin ihre Designphilosophie. Für sie kann Architektur zu Mode werden und Schmuck wird zu Architektur oder auch zu einem Türbeschlag.

Für GRIFFWERK gestaltete sie exklusiv eine Kollektion an Türgriffen mit passenden Glastüren. Inspirationsquelle der Kollektion sind Kristalle und deren unvergleichliches Lichtspiel.



JETTE VISION RG Rosettengarnitur für Holztüren



JETTE VISION SKS | Schlosskasten mit Griff VISION



JETTE CUT | Rosettengarnitur für Holztüren,  
auch als Griffpaar für Glasschlosskästen

ERST DAS LICHT  
SCHAFFT  
ARCHITEKTUR.

„Jede Reflexion, jede Facette  
und sogar ein präziser Schatten  
formen den Raum –  
ausdrucksstark und unverkennbar  
in seiner Wirkung.“

*Jette Jette*





Abb.: Glastür JETTE FOREVER\_687 in Grauglas MOON GREY hier mit Schlosskasten PURISTO und Griff JETTE CUT

# JETTE

## FÜR GRIFFWERK



JETTE FRAME\_815  
Lasertechnik | Weißglas | ESG  
Design: Jette Joop | PK 1

JETTE FRAME\_815  
TWO SIDES  
Lasertechnik | Weißglas | ESG  
Design: Jette Joop | PK 1

JETTE FRAME – ein 17 mm breiter Rahmen umrandet schlicht das edle Glas

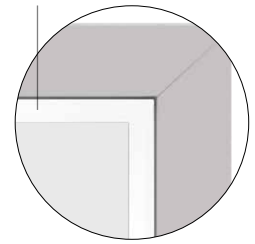

JETTE FOREVER\_687  
Lasertechnik | Weißglas | ESG  
Design: Jette Joop | PK 3

JETTE FOREVER\_687  
TWO SIDES  
Lasertechnik | Weißglas | ESG  
Design: Jette Joop | PK 3

JETTE LINES\_814  
Lasertechnik | Weißglas | ESG  
Design: Jette Joop | PK 1

JETTE LINES\_814  
TWO SIDES  
Lasertechnik | Weißglas | ESG  
Design: Jette Joop | PK 1



DESIGN + SYSTEM

Glastür und Beschlag gehören zusammen. Schön, wenn Sie im korrespondierenden Design gehalten sind. Ideale Begleiter der Glastüren JETTE VISION und JETTE RUTIL sind die Beschläge der Serie VISION; ebenfalls von der Designerin JETTE JOOP gestaltet. Sie schuf damit eine einheitliche Kollektion aus Glastüren und Beschlägen in ihrer Handschrift.



- 1 Griffstange VISION
- 2 Schlosskasten VISION mit Griff VISION
- 3 Rosettengarnitur VISION für Holztüren
- 4 Griffmuschel VISION

## FACETTENREICHE VISIONEN

Feine, diagonale Linienmuster im Glas korrespondieren mit den Edelstahl-Facetten der Beschläge. Die Designs der Beschläge und Glastüren wurden überlegt aufeinander abgestimmt.

Das Design JETTE VISION setzt den Akzent auf die rhythmische Anordnung feiner Linien. JETTE RUTIL ist inspiriert durch die kristalline Struktur natürlicher Quarze.

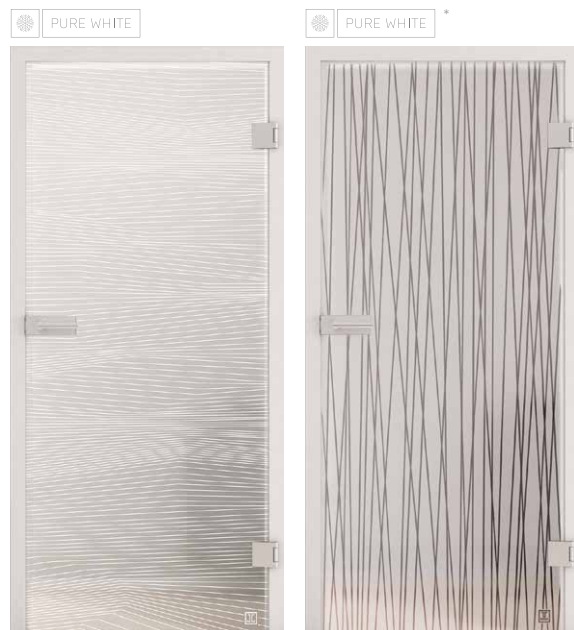

JETTE VISION\_560  
keramischer Siebdruck | Weißglas | ESG  
Design: Jette Joop | PK 3

JETTE RUTIL\_561  
keramischer Siebdruck | Weißglas | ESG  
Design: Jette Joop | PK 2



**JETTE**   
FÜR GRIFFWERK



Abb.: Glastür JETTE VISION\_560 hier mit Schlosskasten JETTE VISION und Griff VISION RG



Abb.: Glastür JETTE DOTS\_573 hier mit Schlosskasten CREATIVO und Griff JETTE CRYSTAL

## RAUMAKZENTE

Das Design DOTS zeigt einen grafischen, rasterförmigen Verlauf, der die Fläche durch großzügig gehaltene, lebhafteste Punkte teilt. Bei WAVE durchzeichnen wellenförmig gelaserte Linien die Glasfläche und heben deren Zweidimensionalität auf. Formschöne Ergänzung ist der sanft geschwungene Beschlag CRYSTAL (Design: Jette Joop).

Türgriffe JETTE CRYSTAL und JETTE CUT (Design: Jette Joop) sind als Griff für Glasschlosskästen und auch als Rosettengarnitur für Holztüren erhältlich.



- 1 Rosettengarnitur  
JETTE CRYSTAL für Holztüren
- 2 Schlosskasten CREATIVO  
mit Griff JETTE CRYSTAL
- 3 Rosettengarnitur  
JETTE CUT für Holztüren
- 4 Schlosskasten PURISTO  
mit Griff JETTE CUT

 PURE WHITE \*



JETTE WAVE\_563  
Lasertechnik | Weißglas | ESG  
Design: Jette Joop | PK 3

 PURE WHITE \*



JETTE WAVE\_563 TWO SIDES  
Lasertechnik | Weißglas | ESG  
Design: Jette Joop | PK 3

 PURE WHITE \*



JETTE DOTS\_573  
Lasertechnik | Weißglas | ESG  
Design: Jette Joop | PK 3

 PURE WHITE \*



JETTE DOTS\_573 TWO SIDES  
Lasertechnik | Weißglas | ESG  
Design: Jette Joop | PK 3



SOFTEINZUG

Mehr Komfort genießen Sie mit Schiebtürbeschlägen, die mit Softeinzug ausgestattet sind. Sanft und flüsterleise werden die Glastüren in die beiden Arretierpositionen eingezogen.

## HINGUCKER

Genießen Sie die Freude der Wahl bei diesen dekorativen Glastüren. Ob Neubau oder Bestand, Glastüren öffnen Räume und sorgen für optimale Ausnutzung von Tageslicht. Mit dem Austausch Ihrer alten Holztüren gegen moderne Glastüren können Sie in Ihren Wohnräumen eine völlig neue Raumwirkung verwirklichen.

Der Austausch ist einfacher und schneller erledigt als neu zu tapezieren. Die vorhandene Türzarge muss nicht unbedingt entfernt werden. Sollten die Standard-DIN-Maße nicht passen, so können bei GRIFFWERK auch Sondermaße bestellt werden.



DECO\_LD\_585  
Lasertechnik | Weißglas | ESG | PK 2



DECO\_LD\_585 TWO SIDES  
Lasertechnik | Weißglas | ESG | PK 2



DECO\_LD\_655  
Lasertechnik | Weißglas | ESG | PK 3



DECO\_LD\_655 TWO SIDES  
Lasertechnik | Weißglas | ESG | PK 3



Abb.: Glastür DECO\_LD\_655 hier mit Schiebetürbeschlag PLANE0 120 COMFORT und Griffstange SENSA

**PERFECT MATCH**



Griffstange R8



Griffstange LUCIA GST



Griffmuschel PLANE0 GM\_49111  
hier mit Messing-Kern

PERFEKT KOMBINIERT – Oberste Regel ist: Erlaubt ist, was gefällt. Wir empfehlen jedoch schlichte Beschlagformen zu auffälligeren Türen während variantenreiche Beschläge auf schlichten Türen besser zur Wirkung kommen. Eine große Auswahl passender Beschläge finden sie unter: [WWW.GRIFFWERK.DE](http://WWW.GRIFFWERK.DE)

 PURE WHITE \*



DECO\_LD\_657  
Lasertechnik | Weißglas | ESG | PK 2

 PURE WHITE \*



DECO\_LD\_657 TWO SIDES  
Lasertechnik | Weißglas | ESG | PK 2

 PURE WHITE \*



DECO\_LD\_587  
Lasertechnik | Weißglas | ESG | PK 2

 PURE WHITE \*



DECO\_LD\_587 TWO SIDES  
Lasertechnik | Weißglas | ESG | PK 2



DECO\_LD\_583  
Lasertechnik | Weißglas | ESG | PK 2

DECO\_LD\_583 TWO SIDES  
Lasertechnik | Weißglas | ESG | PK 2



DECO\_LD\_608  
Lasertechnik | Weißglas | ESG | PK 2

DECO\_LD\_608 TWO SIDES  
Lasertechnik | Weißglas | ESG | PK 2



**DESIGN + SYSTEM**

Häufig werden Glastüren mit weiteren Holztüren kombiniert. Ideal, wenn alle Beschläge in Technik und Oberfläche abgestimmt wurden.

Im GRIFFWERK-Sortiment finden Sie auch Beschläge für Wohnungseingangstüren, Holzinnentüren und sogar für Fenster im passenden Design.

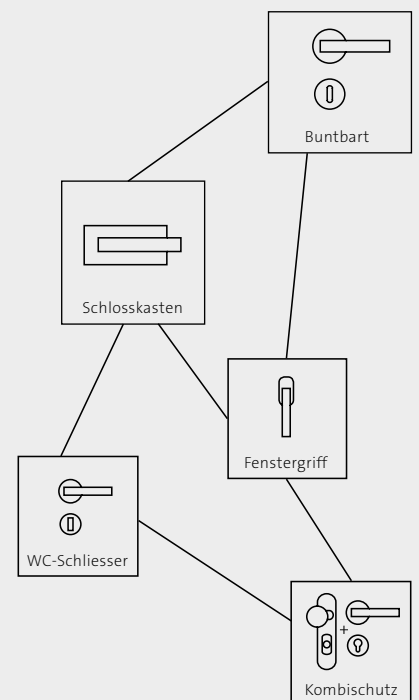

Jetzt online Beschläge aussuchen  
unter: [WWW.GRIFFWERK.DE](http://WWW.GRIFFWERK.DE)

# NATURNAH

Der Formenreichtum der Natur stand Pate für diese Glastürdesigns. Feine pflanzliche Strukturen, stilisierte Vogelomotive oder linear reduzierte, zarte Grashalme zieren die Glasflächen.

Alle Türen sind auch als zweiflügelige Anlagen bestellbar und das für Drehtür- und Schiebetürsysteme. Das sind wahrlich gute Aussichten.



## LASERTECHNIK

Dank innovativer Lasertechnik können besonders feine und haptisch reizvolle Texturen auf Glas graviert werden. Die Oberflächen sind dauerhaft beständig und gut zu reinigen.

 PURE WHITE \*



NATURE\_LD\_658  
Lasertechnik | Weißglas | ESG | PK 2

 PURE WHITE \*



NATURE\_LD\_658 TWO SIDES  
Lasertechnik | Weißglas | ESG | PK 2





**THEMENGROPPE**  
**NATURE**



Abb.: Glastür NATURE LD\_658 hier mit Schlosskasten CLASSICI und Griff LUCIA

Mehr Information  
finden Sie unter  
WWW.GRIFFWERK.DE



## DEZENTE NATÜRLICHKEIT

Von der Natur inspiriert präsentieren sich die neuen Glasmotive und lassen Ihre Räume noch lebendiger wirken. Das Lichtspiel des Materials, sowie die technischen Möglichkeiten der Lasergravur verleihen den Dekoren eine ungewöhnliche, visuelle Qualität, die auch durch die Großzügigkeit des Formats gewinnt.





Glastür BIRDS & BIRD\_LD\_695 in Grauglas MOON GREY  
Design: Sarah Bühler



Autodesignerin  
SARAH BÜHLER  
Münster | Deutschland

Quelle:  
Foto: Valeska Hoischen

Inspiration für ihre Arbeit findet die Designerin Sarah Bühler in fotografisch eingefangenen Bildern, die am Computer neu inszeniert werden. Zu den gestalterischen Mitteln gehört eine spannungsvolle Komposition aus Verdichtung und bewusst sehr offen gehaltenen, freien Flächen.

Durch die Rasterung erfährt das Bildmotiv eine grafische Abstraktion, die jedoch die Idee „der erzählten Geschichte“ nicht überlagert. Die Sensibilität der Arbeit liegt in der unaufdringlichen Präsenz der bildlichen Erzählung. Sarah Bühler lebt und arbeitet in Münster. Ihre Arbeit sieht sie im Spannungsfeld zwischen offenem Experiment und der Suche nach der perfekten Gestaltung.



PURE WHITE\*

BIRDS & BIRD\_LD\_695  
Lasertechnik | Weißglas | ESG | PK 4  
Design: Sarah Bühler



PURE WHITE\*

BIRDS & BIRD\_LD\_695 TWO SIDES  
Lasertechnik | Weißglas | ESG | PK 4  
Design: Sarah Bühler

**GLAS**  
**2ART** BY GRIFFWERK

In der Reihe GLAS 2 ART führt GRIFFWERK einzigartige Glas-türen, die in Kooperation mit Designern und Künstlern entstanden sind. Die Vielfalt der Türmaterialien und Designs ermöglicht immer neue Raum-interpretationen.



Abb.: Glastür-DOTS LD\_661 TWO SIDES hier mit Schlosskasten PURISTO und Griff LUCIA

# AUF DEN PUNKT GEBRACHT

Punktdesigns zaubern Licht und Leichtigkeit in Ihr Zuhause. Ob als Flächendekor oder als dreidimensional anmutender Verlauf, mit diesem grafischen Grundelement lassen sich Glastüren sehr vielseitig interpretieren. Es entsteht ein lebhaftes Spiel aus Licht und Schatten.

Beliebt sind Glastüren als lichtdurchlässige Trennung zwischen Küche und Essbereich, da sie sich im Gegensatz zu offenen Raumübergängen, bei Bedarf auch schließen lassen. Klarer Punktvorteil für Glastüren.



DOTS\_LD\_661  
Lasertechnik | Weißglas | ESG | PK 3

DOTS\_LD\_661 TWO SIDES  
Lasertechnik | Weißglas | ESG | PK 3



DESIGN + SYSTEM

**GRIFFWERK-SYSTEMSTÄRKE**  
Ein Bekenntnis zu Harmonie und einheitlicher Optik.



Das gleiche Griffdesign auf allen Türen.



Schlosskasten CLASSICO schafft eine perfekte Bühne für den Griff LOREDANA.

Ein Griffdesign in der ganzen Wohnung? Ja bitte. Ideal, wenn alle Beschläge in Technik und Oberfläche abgestimmt sind.

Im GRIFFWERK-Sortiment finden Sie deshalb fast alle Beschläge für Glastüren, Holzinrentüren, Wohnungseingangstüren und sogar für Fenster im passenden Design.

# FAVORITEN

Manche Designs haben sich zu wahren Klassikern unter den Glastürdekoren entwickelt, denn sie erfreuen sich großer Beliebtheit. Bei GRIFFWERK erhalten Sie diese Favoriten in zwei Varianten: ohne und mit rückseitiger Mattierung in TWO SIDES.



NOCH EINFACHER MONTIEREN  
Dank SENSA-System benötigen Sie für die Montage der Beschläge keine Glasbohrung. Eine Übersicht passender Griffstangen und -muscheln zu Ihrer Glastür und dem ausgewählten Schiebetürsystem finden Sie auf der Seite 69.

Alle Glastüren sind für Dreh- und Schiebetürsysteme erhältlich.  
Formschöne Beschläge komplettieren Ihre neuen Glastüren.



CLASSIC\_LD\_598  
Lasertechnik | Weißglas | ESG | PK 2

CLASSIC\_LD\_598 TWO SIDES  
Lasertechnik | Weißglas | ESG | PK 2

CLASSIC\_LD\_663  
Lasertechnik | Weißglas | ESG | PK 2

CLASSIC\_LD\_663 TWO SIDES  
Lasertechnik | Weißglas | ESG | PK 2



Abb.: Glastür CLASSIC\_LD\_598 TWO SIDES hier mit Schiebetürbeschlag PLANE0 120 COMFORT und Griffstange SENSA



welcome: (verb)\*  
to greet the arrival of a  
person with pleasure and  
courtesy.

Abb.: Glastür TYPO\_LD\_667 TWO SIDES hier mit Schlosskasten PURISTO und Griff LUCIA



## POETISCHE ENTRÉES

Der erste Eindruck zählt. Schön, wenn Sie lichtdurchflutete Helligkeit empfängt sobald Sie Ihr Zuhause betreten. Mit Glastüren können Sie Eingangsbereiche abtrennen ohne Lichtverluste in Kauf zu nehmen. Ein klarer Vorteil gegenüber Holztüren.

Typografisch gestaltete Texte lassen sich hervorragend an die jeweilige Raumsituation anpassen. Ein schöner Anblick und ganz sicher lesenswert.

Mehr Information  
finden Sie unter  
[WWW.GRIFFWERK.DE](http://WWW.GRIFFWERK.DE)



TYPO\_LD\_688  
Lasertechnik | Weißglas | ESG | PK 2



TYPO\_LD\_688 TWO SIDES  
Lasertechnik | Weißglas | ESG | PK 2



TYPO\_LD\_667  
Lasertechnik | Weißglas | ESG | PK 2



TYPO\_LD\_667 TWO SIDES  
Lasertechnik | Weißglas | ESG | PK 2



TYPO\_LD\_689  
Lasertechnik | Weißglas | ESG | PK 2



TYPO\_LD\_689 TWO SIDES  
Lasertechnik | Weißglas | ESG | PK 2



TYPO\_LD\_670  
Lasertechnik | Weißglas | ESG | PK 3



TYPO\_LD\_670 TWO SIDES  
Lasertechnik | Weißglas | ESG | PK 3



TYPO\_LD\_668  
Lasertechnik | Weißglas | ESG | PK 3



TYPO\_LD\_668 TWO SIDES  
Lasertechnik | Weißglas | ESG | PK 3



TYPO\_LD\_669  
Lasertechnik | Weißglas | ESG | PK 3



TYPO\_LD\_669 TWO SIDES  
Lasertechnik | Weißglas | ESG | PK 3

# TYPOGRAFISCHES

Ihre Glastür als poetisches Entrée zum nächsten Wohnraum? Ob Eingangsbereiche, Küche oder Bad – gönnen Sie sich typografisch gestaltete Lesefreuden auf Ihren Glastüren.

Wieviel Transparenz Sie wünschen, können Sie frei entscheiden. In der TWO SIDES-Variante mit rückseitiger Mattierung werden Blicke optimal abgeschirmt ohne dass Sie auf den Lichtgewinn verzichten müssen. Klare Türen gestatten offenen Durchblick.



TYPO\_LD\_671  
Lasertechnik | Weißglas | ESG | PK 2

TYPO\_LD\_671 TWO SIDES  
Lasertechnik | Weißglas | ESG | PK 2

## LICHTGEWINN

Glastüren lassen natürliches Licht in fensterlose Räume. So wirken dunkle Zimmer hell und freundlich. Sie sparen sogar Stromkosten für künstliche Beleuchtung.

Bestehende Holztür durch eine Glastür zu ersetzen, ist übrigens denkbar einfach. Für Drehtüren lassen sich sogar bestehende Zargen nutzen.



# MEHRDIMENSIONAL

Feine, sich überlagernde Linien verleihen der Glastür dynamische Tiefenwirkung. Auch diese Motive lasern wir auf Weißglas PURE WHITE by GRIFFWERK, so dass die Dekore brilliant zur Geltung kommen.

Alle Designs sind für Dreh- und Schiebetürsysteme geeignet. Symmetrisch gespiegelt wirkt der dreidimensionale Effekt auf zweiflügligen Anlagen besonders spektakulär.



## 2-FLÜGELIGE TÜRANLAGEN

Maximale Raumöffnung bieten zweiflügelige Glasanlagen. Wir empfehlen beide Glastüren zusammen zu bestellen, damit die Dekore optimal zusammen passen.



3D\_LD\_623  
Lasertechnik | Weißglas | ESG | PK 3

3D\_LD\_623 TWO SIDES  
Lasertechnik | Weißglas | ESG | PK 3



**THEMENGRUPPE**  
**3-DIMENSIONAL**

---



Abb.: Glastür 3D\_LD\_623 TWO SIDES hier mit Schiebetürbeschlag PLANE0 120 COMFORT und Griffstange SENSA



Abb.: Glastür 3D LD 673 hier mit Schlosskasten PURSITO und Griff LUCIA

**THEMENGRUPPE**  
**3-DIMENSIONAL**



3D\_LD\_636  
Lasertechnik | Weißglas | ESG | PK 3



3D\_LD\_636 TWO SIDES  
Lasertechnik | Weißglas | ESG | PK 3



3D\_LD\_673  
Lasertechnik | Weißglas | ESG | PK 3



3D\_LD\_673 TWO SIDES  
Lasertechnik | Weißglas | ESG | PK 3

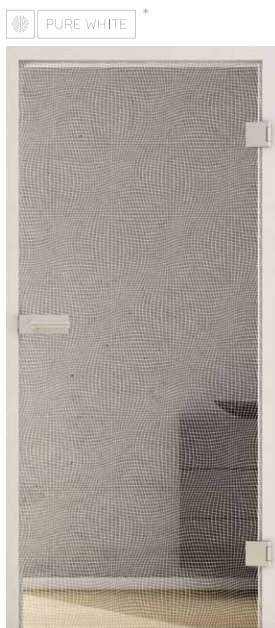

3D\_LD\_672  
Lasertechnik | Weißglas | ESG | PK 3



3D\_LD\_672 TWO SIDES  
Lasertechnik | Weißglas | ESG | PK 3

**BESCHLÄGE MIT COMFORT**  
Dreiteilige Bänder bieten mehr Stabilität. Bei GRIFFWERK erhalten Sie im Design abgestimmte Bänder mit im Set; alles montagefertig und in Design und Optik abgestimmt.



z. B. hier das Schlosskastenset PURISTO mit passenden dreiteiligen Bändern

Mehr Information  
finden Sie unter  
WWW.GRIFFWERK.DE



## TEXTILE LEICHTIGKEIT

Inspiziert von der Materialbeschaffenheit feinsten, übereinander gewebter Baumwollfäden entstand das Glasdesign SUMMER COTTON. Die brillante Glasqualität in PURE WHITE by GRIFFWERK harmonisiert perfekt mit den filigran aufgelaserten Linien. Sie schenken der Glasoberfläche eine eigene Haptik.

Klassisches, schottisches TARTAN ist auch im Interior „en vogue“. Durch die Verwendung verschiedendicker Fäden entsteht das für Tartan typische Karomuster. Die softe textile Anmutung im Glastürdesign gelingt durch rückseitige Satinierung. Sie verleiht den Linien weiche Konturen.

 PURE WHITE \*



SUMMER COTTON\_576  
Lasertechnik | Weißglas | ESG | PK 3

 PURE WHITE



TARTAN CLASSIC\_562  
keramischer Siebdruck/satiniert  
Weißglas | ESG | PK 3

 PURE WHITE \*



CANVAS\_571  
Lasertechnik | Weißglas | ESG | PK 3





THEMENGRUPPE  
TEXTILES



DESIGN:  
Prof. Brigitte Steffen



Abb.: Glastür RHOMBIC\_568 hier mit Schlosskasten PURISTO und Griff CUBICO

# MICROTEXTUREN

Professorin Brigitte Steffen befasst sich seit Ihrem Studium an der Staatlichen Akademie der bildenden Künste Stuttgart mit Textildesign sowie der Gestaltung von Oberflächen für Interieurkonzepte.

Sie lehrt an der Hochschule Reutlingen Textil-, Material- und Oberflächen-gestaltung und ist Initiatorin des Studiengangs Transportation Interior Design. Im Rahmen Ihrer Forschungstätigkeit befasst Sie sich mit der visuellen Wahrnehmung von Materialien. Für GRIFFWERK gestaltete Sie die Kollektion TEXTURES.



Inspiration „MATERIALSPRACHE“  
Prof. Brigitte Steffen

„Materialien verstehen bedeutet, mit ihnen in Dialog zu treten, ihre Möglichkeiten auszuweiten und sie zu neuer Ausdruckskraft zu führen.“  
Prof. Brigitte Steffen

 PURE WHITE



RHOMBIC\_568  
Digitaldruck | Weißglas | VSG | PK 5  
Design: Prof. Brigitte Steffen



VERNETZT GEDACHT – RHOMBIC ist ein markantes Design mit technisch akkurat wirkender Netzstruktur. Eine völlig neuartige Glastüroptik für private Wohnräume oder auch Büros. Die Tiefenwirkung entsteht durch mehrfarbigen, innenliegenden Druck. RHOMBIC fertigen wir aus Weißglas in PURE WHITE by Griffwerk. Beidseitiger Hochglanz und die schalldämmende Eigenschaft des VSG-Glases komplettieren diese einzigartige Glastür.



SCHWARZ-WEISS-PRINZIP  
 – AUCH FÜR BESCHLÄGE  
 Schiebetürbeschlag R8 kann mit verschiedenfarbigen Inlays variiert und so individuell angepasst werden. Tiefschwarz und hochglänzendes Weiß stehen zur Wahl und sind optional bestellbar.

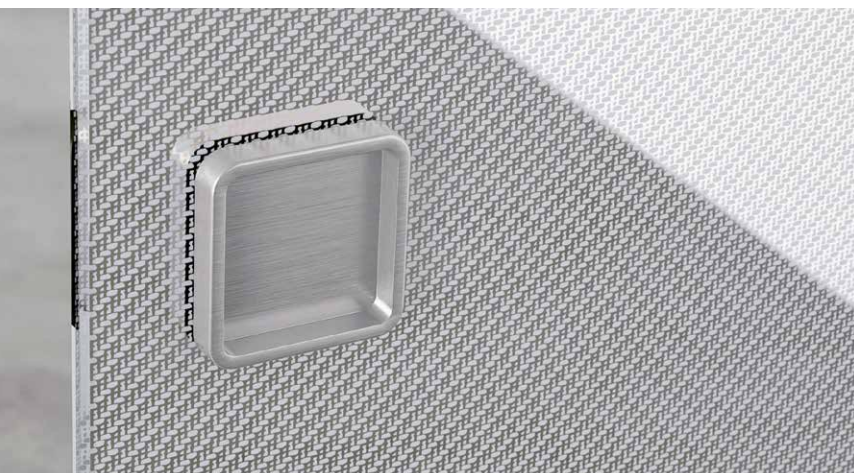

Griffmuschel R8 QUATTRO auf der Glastür SILKY MESH

# INNENLEBEN

Eine textilarartige, weiche Webstruktur bestimmt die außergewöhnliche Optik dieses Designs. Mikrotexturen bieten neue Gestaltungsmöglichkeiten im Interieur.

Vielschichtige Erfahrbarkeit zeichnet dieses Glastürdesign aus: Die homogene Flächenwirkung entschlüsselt sich als raffinierte Detailarbeit bei näherer Betrachtung.

PURE WHITE



SILKY MESH\_569  
 Digitaldruck | Weißglas | VSG | PK 5  
 Design: Prof. Brigitte Steffen





Abb. 2 | Gl. Glasüranlage SILKY MESH\_569 hier mit Schiebetürbeschlag R8 und Griffmuscheln R8 QUATTRO



product  
design award

2014

FÜR SCHIEBETÜRBESCHLAG R8



Abb.: Glastür ACHAT HORIZONTAL\_574 hier mit Schlosskasten GATE in Edelstahl poliert und Griff MINIMAL MODERN

## RICHTUNGSWEISEND

Wie feine, weiße Bänderungen liegen die streng gleichgerichteten, hellen Linien im Inneren der Glastür. ACHAT ist semitransparent und lässt Blicke passieren.

Die Bänderung in reinem Weißton kommt in der Kombination mit Weißglas in PURE WHITE by GRIFFWERK besonders brilliant zur Geltung. Für uns ein neuer Klassiker des zeitgenössischen Glastürdesigns, wenn wir diese Prognose wagen dürfen.



ACHAT HORIZONTAL\_574  
Digitaldruck | Weißglas | VSG | PK 5  
Design: Prof. Brigitte Steffen



ACHAT VERTICAL\_575  
Digitaldruck | Weißglas | VSG | PK 5  
Design: Prof. Brigitte Steffen



PERFEKT KOMBINIERT  
Im GRIFFWERK-Sortiment finden Sie eine große Auswahl an Beschlägen für Ihre Glastür. Glasschlosskasten GATE (Design: sieger design) wurde 2014 mit zwei renommierten Awards ausgezeichnet und ist in zwei Oberflächen erhältlich.





R8 DESIGN



Schiebetürbeschlag R8 erinnert im Namen an sein Designprinzip: Die Ecken sind mit einem Viertelkreis konstruiert dessen Radius 8 mm beträgt. Ein streng geometrisches Design, das 2014 den Interior IF-Product Design Award erhielt. Alle Details des Beschlag-systems wurden in der Eckenform angepasst.

Selbst Wandhalterungen und Stopper-Elemente weisen dieses charakteristische Designmerkmal auf. Zur Designlinie sind passende Griffstangen und -muscheln erhältlich.



Für Schiebetürbeschlag R8.

# GEOMETRIEN

Die perfekte Geometrie, angelehnt an das Vorbild klassischer Stahlrohrmöbel aus den 1920-er Jahren, zeigt sich in der Symbiose aus rechtem Winkel und exakt eingefügtem Kreisradius.

Die markante Form haben wir wiederkehrend in unsere Kollektion aufgenommen und mit der Bezeichnung R8 als eingetragene Marke der GRIFFWERK GmbH schützen lassen.

PURE WHITE \*



R8\_567  
keramischer Siebdruck Weißglas | ESG | PK 2

PURE WHITE \*\*



R8\_LD\_674  
Lasertechnik | Weißglas | ESG | PK 2

PURE WHITE \*



R8 HORIZONTAL\_511  
keramischer Siebdruck  
Weißglas | ESG | PK 2





Abb.: 2-figl. Glastüranlage R8\_567 hier mit Schiebetürbeschlag R8 und Griffmuscheln R8 SQUARE



Abb.: Glastür PHOTO\_LD\_675 hier mit Schiebetürbeschlag PLANE0 120 COMFORT und Griffstange SENSA

## PASSIONEN

Fotografien zieren Wände, Sideboards oder stapeln sich in Schubladen. Nun erhalten sie ihren gebührenden Auftritt. Mittels Lasertechnik auf Glas graviert sind Photoart-Glastüren mobile Protagonisten der Rauminszenierung.

Lasertechnik ermöglicht filigrane Abstufungen mit verblüffend räumlicher Wirkung. Die Oberflächen erhalten eine reizvolle Textur. Selbstverständlich sind lasergravierte Türen absolut pflegeleicht und die Bilder dauerhaft beständig und unempfindlich.



Diese Kollektion zeigt, was mit Lasertechnik auf Glas alles möglich ist: Fotorealistische Effekte und feinste Verläufe.



PHOTO\_LD\_675  
Lasertechnik | Weißglas | ESG | PK 4

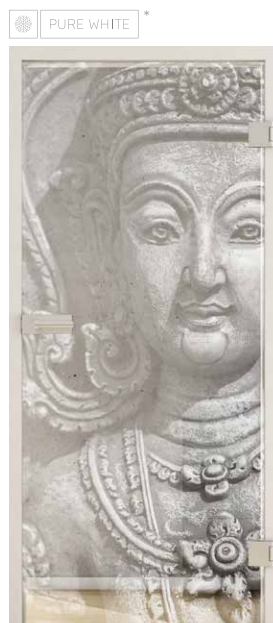

PHOTO\_LD\_677  
Lasertechnik | Weißglas | ESG | PK 4



PHOTO\_LD\_678  
Lasertechnik | Weißglas | ESG | PK 4



# DESIGNSTUDIO

IHR LIEBLINGSMOTIV ALS  
LASERGRAVUR AUF GLAS  
Ein paar wichtige Vorausset-  
zungen für den Individualdruck  
sollten Sie beachten:

- \_ Wir benötigen Ihr Foto  
in digitaler Form.
- \_ Die Auflösung sollte  
300 dpi betragen.
- \_ Das Bild sollte als Hoch-  
format geeignet sein.

Sie lieben es individuell? Dann lassen Sie Ihrer Kreativität freien Lauf  
und werden selbst zum Designer! Gestalten Sie Ihre eigene Glastür –  
das macht Ihnen keiner nach und hinterlässt Eindruck bei Ihren Gästen.

Verewigen Sie Ihr Motiv als hochwertige Lasergravur auf Ihrer Glastür.  
Ob ein Familienfoto, der oder die Liebste, Erinnerungen an einen unver-  
gesslichen Urlaub oder ein gelungener Schnapsschuss – alles ist möglich.  
Selbst eigens gewählte Worte, wie Ihr Lebenszitat oder die Namen Ihrer  
Kinder können individuell in Größe und Anordnung auf Ihre Glastür gelasert  
werden.

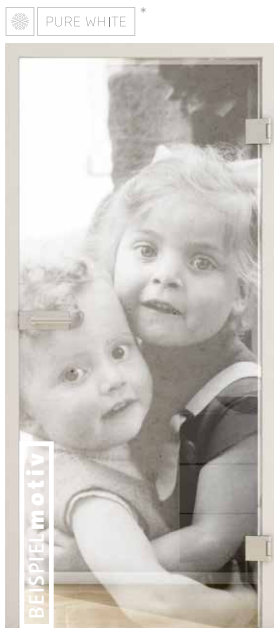

PHOTO\_LD\_666  
Lasertechnik | Weißglas | ESG | PK 5  
(BEISPIELMOTIV)



PHOTO\_LD\_666  
Lasertechnik | Weißglas | ESG | PK 5  
(BEISPIELMOTIV)



TYPO\_LD\_681  
Lasertechnik | Weißglas | ESG | PK 3  
(BEISPIELMOTIV)



Abb.: Glastür Beispiel für individuelle Glastürgestaltung PHOTO\_LD\_666 hier mit Schiebetürbeschlag PLANE0 und Griffstange R8

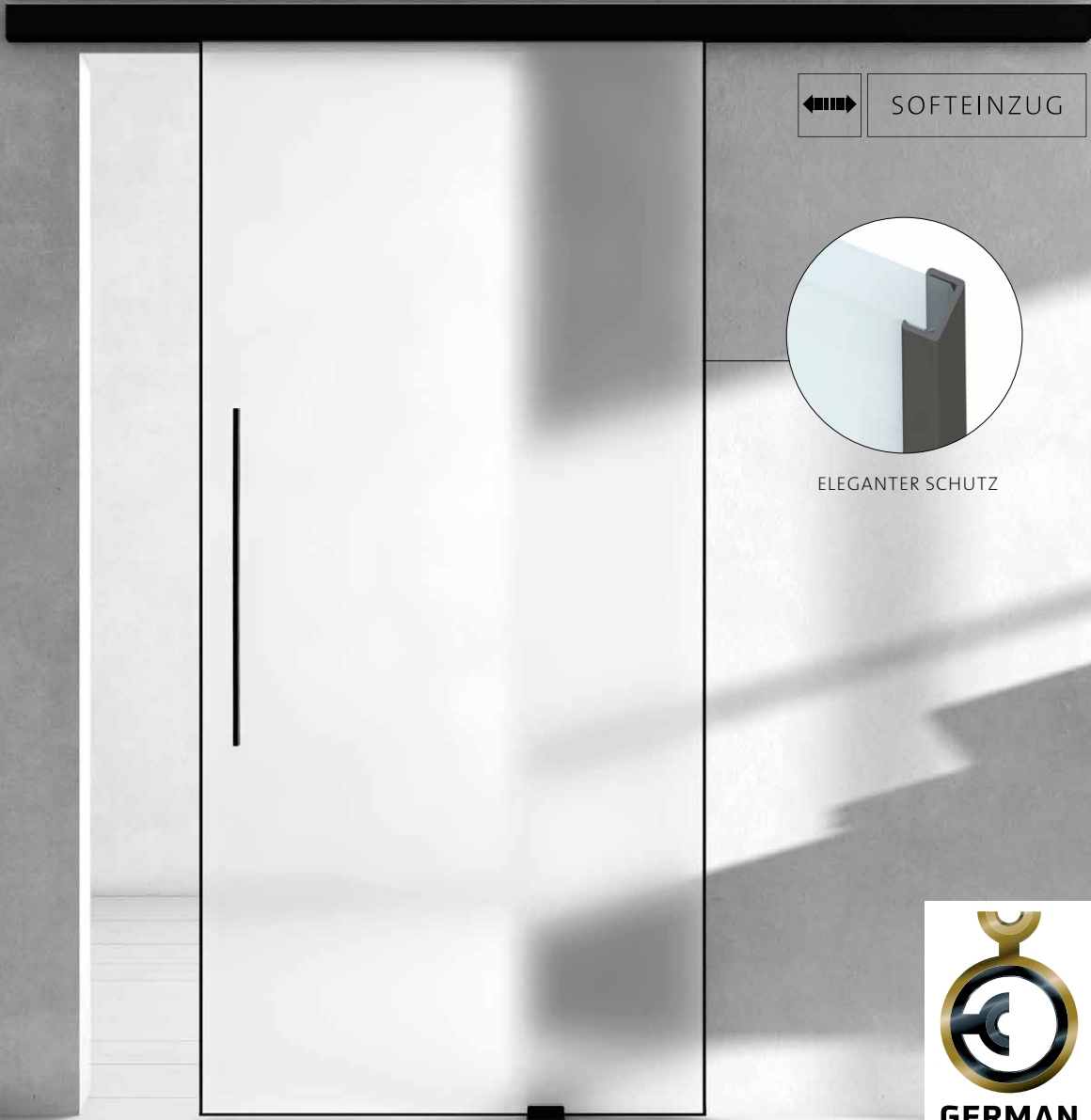

SOFTEINZUG

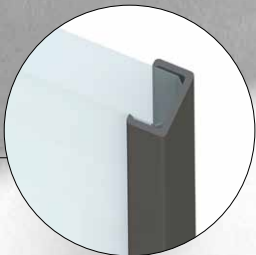

ELEGANTER SCHUTZ



**GERMAN  
DESIGN  
AWARD  
WINNER  
2019**



**reddot award 2017  
winner**

## EIN FILIGRANES STATEMENT

Ein filigranes Rahmenprofil von nur 6 mm Breite umzeichnet die Glasfläche des Schiebetürsystems PLANE0 AIR. Sein mattes Schwarz steht im Kontrast zur strahlend weißen Glasfläche. Neben dem ästhetischen Wert bietet das Profil zusätzlichen Schutz für die Glaskante.

Die minimalistische, ebenfalls schwarze Griffleiste wurde im Design abgestimmt – nicht mehr als eine feine, grafische Linie erfüllt alle Funktionen. Die verdeckte Laufschiene des Schiebetürsystems birgt technischen Komfort, beispielsweise einen Softeinzug.



**PLANE0 AIR** – PREISGEKRÖNTES DESIGN  
MIT DEM SICH RAUMÜBERGÄNGE  
WAHRHAFT INSZENIEREN LASSEN

- ✓ zusätzlicher Schutz der Glaskante durch bessere Sichtbarkeit der Glastür
- ✓ variable Türgrößen möglich
- ✓ optional mit oder ohne Softeinzug
- ✓ in drei Oberflächen erhältlich



PLANE0 AIR Graphitschwarz



PLANE0 AIR Kaschmirgrau



PLANE0 AIR Edelstahl matt

# LOFTCHARAKTER

Schiebetürsystem PLANELO LOFT ist eine elegante Interpretation historischer Industriefassaden. Denkt man an das Dessauer Bauhaus so fällt einem sofort das Werkstattgebäude mit seiner imposanten Glasfassade ein. Sie war durch ein feines, schwarzes Raster gegliedert und prägte den Begriff vom „gläsernen Bauhaus“.

Funktional betrachtet, diente die Glasfläche zur Belichtung der Werkstätten. Ihre symbolische Bedeutung wird unterschiedlich interpretiert. So heißt es, beispielsweise, dass durch die Transparenz eine Art Schaufenster geschaffen werden sollte. Das Wirken im Bauhaus-Inneren sollte für die Außenwelt wahrnehmbar sein und im Austausch stehen.

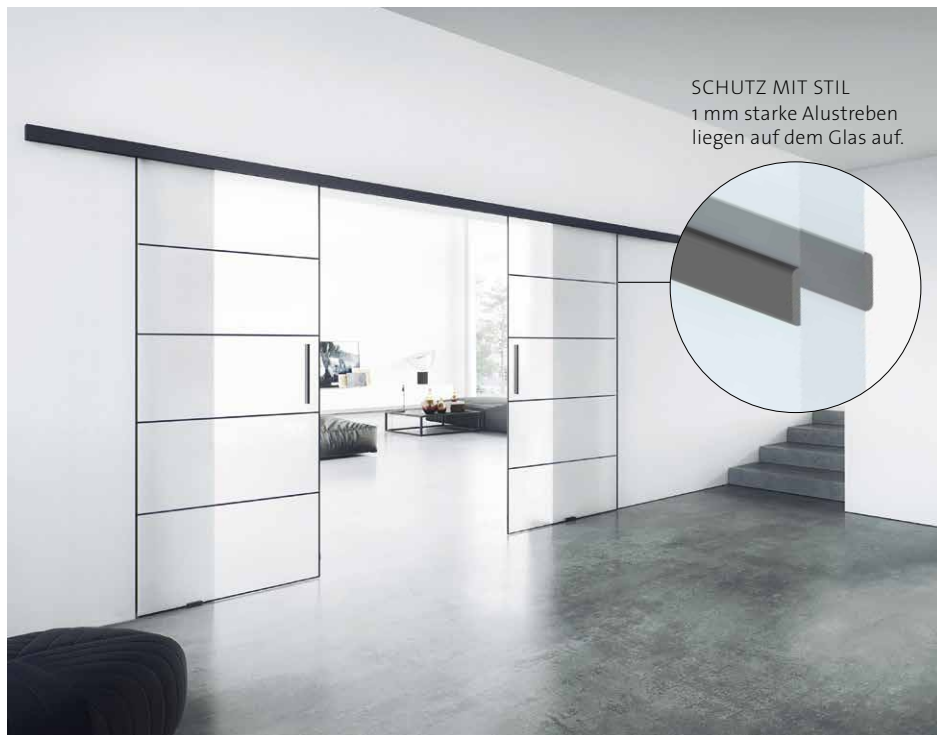

## PLANELO LOFT DESIGNVARIANTEN:



4 LINIEN

Der Abstand der horizontalen Sprossen wird immer aufgeteilt, so dass fünf gleich große Felder entstehen



SPROSSEN

Bei dem Dekor inklusive der vertikalen Sprosse ist diese grundsätzlich mittig



INDIVIDUAL (Beispiel-Abbildung)

Individuelle Lösungen auf Anfrage möglich





Abb.: Schiebetür-Set PLANELO LOFT (Griffstangen und Gestänge im Set enthalten)



SOFTEINZUG

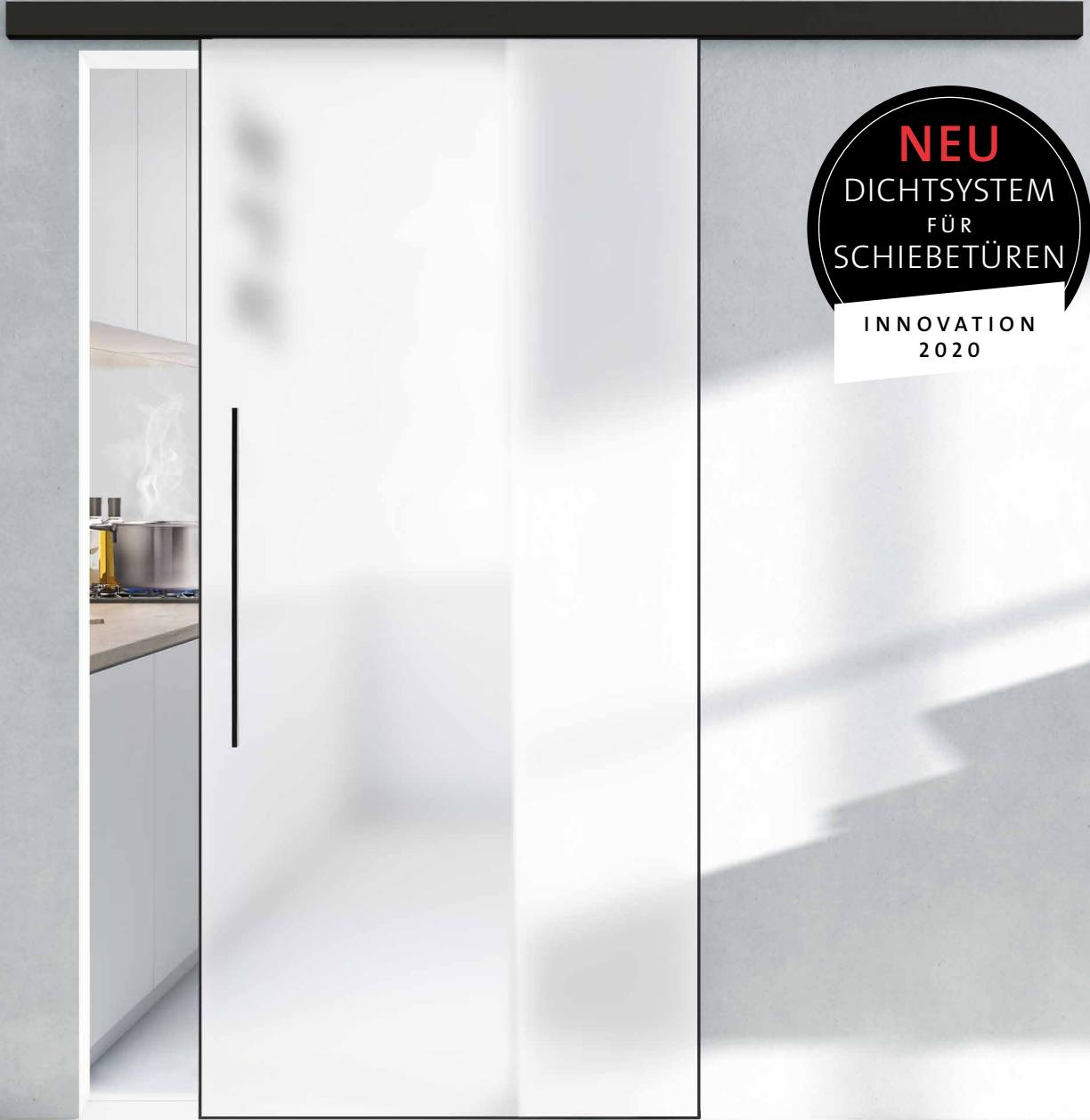

**NEU**  
DICHTSYSTEM  
FÜR  
SCHIEBETÜREN

INNOVATION  
2020

# DIE SCHIEBETÜR, DIE ABDICHTET.

Die fehlende Abdichtung war bisher oft das Argument gegen eine Schiebetür. Selbst wenn der elegante Look und die weiteren Vorzüge, wie Barrierefreiheit und Platzersparnis überzeugen würden. Mit PLANE0 AIR SILENT ist dieses Problem nun gelöst!



- VORTEILE AUF EINEN BLICK**
- ✓ schallhemmend, vergleichbar mit einer Holztür
  - ✓ dichtet gegen Dämpfe und Gerüche, ideal für Küche und Bad
  - ✓ verhindert Zugluft, Wärme bleibt im Raum
  - ✓ mehr Privatsphäre durch seitlichen Sichtschutz
  - ✓ System von außen unsichtbar, der puristische Look der Tür bleibt erhalten

## VIELFÄLTIGE ANWENDUNG



KÜCHE



HOME OFFICE



HOBBYRAUM



BAD

## DIE TECHNIK MAXIMAL EFFEKTIV, MINIMAL SICHTBAR

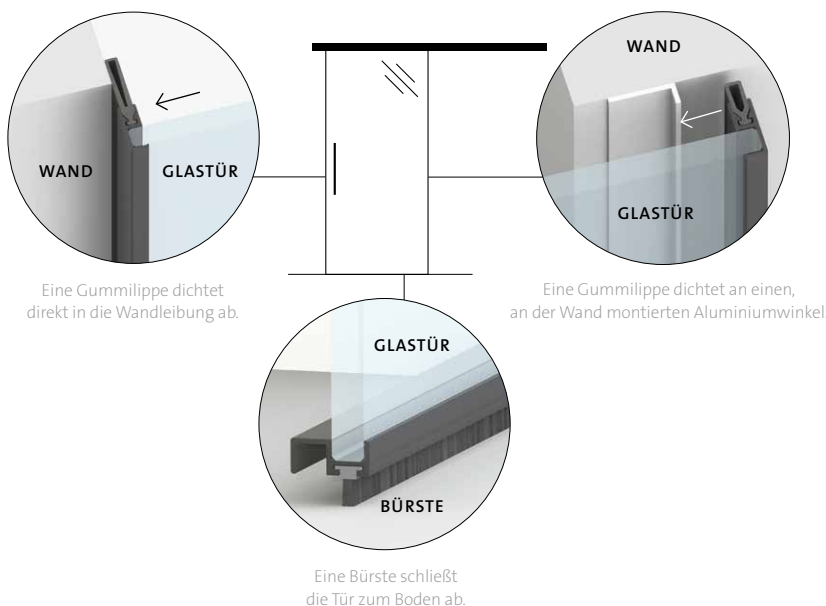

PLANE0 AIR Graphitschwarz



PLANE0 AIR Kaschmirgrau



PLANE0 AIR Edelstahl matt



Abb.: Glastür MASTERCARREE\_531 mit PURISTO S und Griff LUCIA in Graphitschwarz

# STRUKTURIERT

Neben glatten und satinierten Glasflächen steht Ihnen auch Strukturgläser im GRIFFWERK-Sortiment zur Wahl. Per Walzverfahren erhalten diese Gläser in der Rohglasherstellung ihre besondere Optik.

Durch die markante Oberflächenstruktur gewähren sie außerordentlich guten Sichtschutz bei sehr hohem Lichtgewinn. BAROCK, CHINCHILLA, MASTERCARREE und ORNAMENT SR 200 heißen die Favoriten unter dieser GLASART und erfreuen sich großer Beliebtheit.



BAROCK\_529  
Strukturglas | Grünglas | ESG | PK 1



CHINCHILLA\_530  
Strukturglas | Grünglas | ESG | PK 1



MASTERCARREE\_531  
Strukturglas | Grünglas | ESG | PK 1



ORNAMENT SR 200\_533  
Strukturglas | Grünglas | ESG | PK 1

# LICHTBLICK

Mit Lichtausschnitten aus Glas verschaffen Sie auch Holztüren mehr Transparenz.  
In der Regel sind Holztüren mit vorgefertigten Ausschnitten als Standard-Türen erhältlich.

Selbstverständlich können Holztüren auch nachträglich mit Lichtausschnitten versehen werden. Zahlreiche Variationsmöglichkeiten ergeben sich durch die umfangreiche Dekorauswahl.

Lichtausschnitte bestehen aus thermisch vorgespanntem Sicherheitsglas und sind als „tempered glass“ gestempelt.

---

Alle GRIFFWERK-Laserdekore  
sind als Lichtausschnitte möglich.  
Die Übersicht finden Sie ab S. 82.  
oder unter [WWW.GRIFFWERK.DE](http://WWW.GRIFFWERK.DE)

---



JETTE WAVE\_563  
ONE SIDE | Weißglas



DECO\_LD\_655  
ONE SIDE | Weißglas



3D\_LD\_623  
ONE SIDE | Weißglas



DECO\_LD\_587  
ONE SIDE | Weißglas

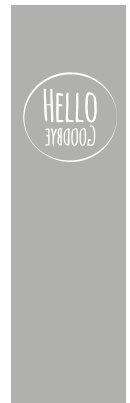

TYPO\_LD\_671  
ONE SIDE | Weißglas

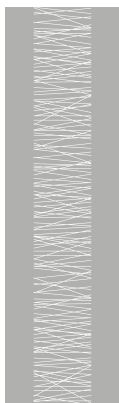

NATURE\_LD\_658  
ONE SIDE | Weißglas



LINES\_LD\_653  
ONE SIDE | Weißglas

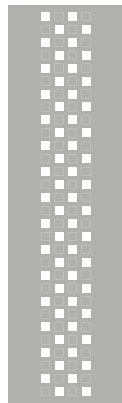

CLASSIC\_LD\_663  
ONE SIDE | Weißglas



LINES FOUR\_503  
Siebdruck | Grünglas



JETTE DOTS\_573  
ONE SIDE | Grünglas



DECO\_LD\_585  
ONE SIDE | Grünglas



Abb.: Holztür mit Lichtausschnitt LINES FOUR 503 hier mit ULMER GRIFF by Max Bill

# SCHLOSSKÄSTEN

FÜR DREHTÜREN

## PURISTO S



Edelstahl matt



Graphitschwarz



Kaschmirgrau

## GATE



Edelstahl-Optik matt,  
Design: sieger design



## FRAME



Nickelmatt



Graphitschwarz

## CUBE



Nickelmatt



Graphitschwarz

## PURISTO



Edelstahl matt



Edelstahl poliert

## FABRICO & SMILE



Edelstahl-Optik matt



Graphitschwarz



Edelstahl-Optik matt

## CREATIVO



Edelstahl matt



Messing-Optik



Edelstahl poliert



Perla Silbermatt

## QUATTRO



## CLASSICO



Edelstahl matt



Aluminium EV1



Messing-Optik

## JETTE VISION SKS

JETTE <sup>TM</sup>



Edelstahl matt/poliert  
Design: Jette Joop





## MAGNETSCHLIESSTECHNIK



Absolut leise, kein Anschlagen.  
Kein sichtbares Schließblech  
auf der Zarge notwendig



Die leiseste und stilvollste Art, Glastüren zu schließen.  
Der Magnetmechanismus schließt sicher und sanft ohne  
Anschlagen der Falle. Ein Anschlagblech an der Zarge ist  
nicht notwendig.

## FLÜSTERFALLE



abgesoftete Komfortschließe

Flüsterleises Schließen – Flüsterfallen sind mit speziellen  
Kunststoffflächen auf der Falle ausgestattet, die das Anschlagen  
der Metallfalle auf dem Rahmen wirkungsvoll abdämpfen.

## GLASSCHLOSSKÄSTEN - MEHR QUALITÄT

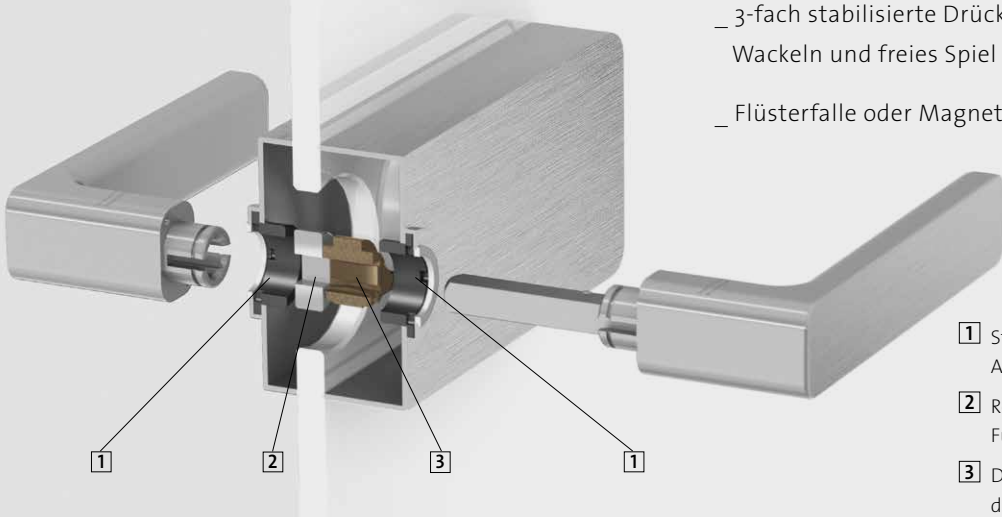

\_ 3-fach stabilisierte Drückerführung gegen  
Wackeln und freies Spiel des Türgriffs

\_ Flüsterfalle oder Magnetfalle

- 1** Stabilio-Ring: Doppelte Außenführung für den Drückerhals
- 2** Rota-Perfect: Zusätzlicher, wartungsfreier Führungsring für den Vierkantstift
- 3** Doppelte Klemmnuss gibt dem Griff stabilen Halt

## PENDELTÜR BAND GLAS/WAND



Bänder Glas/Wand      Bänder Glas/Glas

PENDELTÜR BESCHLÄGE	WANDANBINDUNG	GLASANBINDUNG
max. Flügelgewicht je Bandpaar	60 kg	50 kg
max. Flügelbreite	900 mm	900 mm
mögliche Türstärken	8 mm – 12 mm	8 mm – 12 mm
Feststellung bei 90°	✓	✓
Nulllageneinstellung	✓	✓
max. Öffnungsweite	180°	180°
Oberfläche	Nickelmatt	Nickelmatt

# BESCHLÄGE FÜR SCHIEBETÜREN

## ZUBEHÖR SORTIMENT

Zu weiterem Zubehör, wie Feststellsets und Abstandshalter aus dem GRIFFWERK-Sortiment, berät Sie Ihr Fachhändler.

## SCHIEBETÜRBESCHLAG PLANE0 40 | PLANE0 60 PRO | PLANE0 120 | SCHIEBETÜRSYSTEM R8

### FÜR GLAS- ODER HOLZTÜREN

Schiebetürsysteme sind dekorativ und schaffen Raum. Das Beschlag-System PLANE0 ist dabei ultraflach und hochflexibel. In der Holzvariante sind Beschlag und Tür flächenbündig. Alle Varianten sind mit Positionsarretierungen ausgestattet, die ein Nachrollen der Türen ausschließt. Für Glastüren ist eine Variante mit Soft-Einzug erhältlich. Einige Varianten sind in 5 unterschiedlichen Oberflächen erhältlich:



Edelstahl-Optik

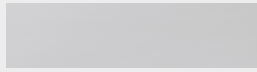

Aluminium EV1 (nur PLANE0 120)



Kaschmirgrau (nur PLANE0 120, PLANE0 AIR)



Graphitschwarz (nur PLANE0 120, PLANE0 40, PLANE0 AIR)



ALLE SYSTEME AUCH  
MIT SOFTEINZUG ERHÄLTlich



PLANE0 40



PLANE0 60 PRO



PLANE0 120



SCHIEBETÜRSYSTEM  
R8

Tragkraft	40 kg	60 kg	120 kg	60 kg
Tragkraft mit Softeinzug	40 kg	60 kg	80 kg (120 kg opt. nachrüstbar)	60 kg
Softeinzug optional/nachrüstbar	–	✓	✓	–
Garantie in Jahren (für alle Oberflächen)	5	8	10	10
Geeignet für Holz	✓	✓	✓	–
Standard für Glasstärke	8 mm	8 mm	8 und 10 mm	8 mm
Wandmontage	✓	✓	✓	✓
Deckenmontage	–	–	✓	–
1-flügelig	✓	✓	✓	✓
2-flügelig	–	✓	✓	✓
Lagerung	4 Laufrollen	1 Laufrolle	2 Laufrollen auf Wippenlaufwagen	2 Rollwägen
Standardlängen	1900 mm	2000 / 2200 / 4000 mm	2000 / 2200 / 4000 mm	2000 / 2500 / 4000 mm
Kompatibel mit PLANE0 AIR	–	–	✓	–
Kompatibel mit Griffstange PLANE0 SMART2LOCK	–	–	✓	–
Adapter für Glasstärke 12 mm	–	✓	✓	–
Montage von vorne	✓	✓	✓	✓
Einstellung von vorne	✓	✓	✓	✓

## PLANELO LOFT



DESIGNVARIANTE: 4 LINIEN



DESIGNVARIANTE: SPROSSEN



DESIGNVARIANTE: INDIVIDUAL  
(Beispiel-Abbildung)

## PLANELO AIR & PLANELO AIR SILENT



## GRIFFMUSCHELN & -STANGEN



**GIRCLE**  
Graphitschwarz, Kaschmirgrau, Edelstahl matt  
Ø 60 mm H: 10 mm



**PLANELO GM\_49111**  
Graphitschwarz  
mit Kupfer- oder  
Messing-Kern



**R8-QUATTRO**  
Edelstahl matt



**R8-SQUARE**  
Edelstahl matt



**R8**  
Edelstahl matt  
40 x 350 x 58 mm



**R8 GRIFFLEISTE**  
Edelstahl matt  
40 x 350 x 7 mm



**VISION GM**  
Edelstahl matt/poliert  
**JETTE** <sup>®</sup>



**VISION GST**  
Edelstahl matt  
**JETTE** <sup>®</sup>



**PURE SENS**  
Edelstahl matt  
40 x 350 x 58 mm



**PURE SENS**  
**GRIFFLEISTE**  
Edelstahl matt  
40 x 350 x 7 mm



**LUCIA GST**  
Graphitschwarz  
Kaschmirgrau  
Edelstahl matt  
40 x 550 x 58 mm



**PLANELO GS 49017**  
Graphitschwarz  
Kaschmirgrau  
Edelstahl matt  
40 x 700 x 7 mm



**PLANELO GS 49011**  
Graphitschwarz  
Edelstahl matt  
Kaschmirgrau  
11 x 700 x 18 mm



**PLANELO GS 49012**  
Graphitschwarz  
Edelstahl matt  
25 x 550 x 26,5 mm



**PLANELO GS 49013**  
Graphitschwarz  
Edelstahl matt  
25 x 550 x 29 mm

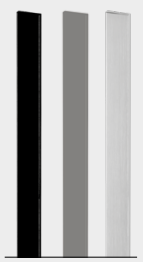

**PLANELO GS 49014**  
Griffleiste  
Graphitschwarz  
Edelstahl matt  
Kaschmirgrau  
25 x 550 x 29 mm

## BESCHLAGMONTAGE OHNE GLASBOHRUNG



**SENSA**  
SYSTEM-TECHNIK  
VARIABLE OHNE GLASBOHRUNG

Beschläge der Kollektion SENSА kommen ohne Glasbohrungen aus. Sie werden per sanfter, sicherer Klemmtechnik oder mittels Adhäsionstechnik (Klebertechnik) auf der ungebohrten Glasscheibe fixiert.

- ✓ maximale Kombinationsvielfalt im System
- ✓ mehr als 60 Beschlagvarianten zur Wahl
- ✓ spontan entscheiden und gleich mitnehmen, ohne Wartezeiten
- ✓ Bemaßungsfehler für Bohrungen ausgeschlossen
- ✓ einfachste Montage mit Platzierungsschablonen
- ✓ jederzeit veränderbar, flexibel anzupassen

# GLASARTEN-ÜBERSICHT

FÜR EIN STILVOLLES  
WOHNAMBIENTE  
**MIT LASERDEKOR**

Alle Glasarten dieser Seite sind wahlweise in ONE SIDE oder TWO SIDES mit allen GRIFFWERK-Laserdekoren erhältlich.

## KLARGLAS

### **ESG** | ONE SIDE

(EINSCHIEBEN-SICHERHEITS-GLAS)

## MEHR SICHTSCHUTZ

### **ESG** | TWO SIDES RÜCKSEITIG MATTIERT

(Bei der TWO SIDES-Variante ist die Tür rückseitig vollflächig mattiert und schirmt Blicke ab.)

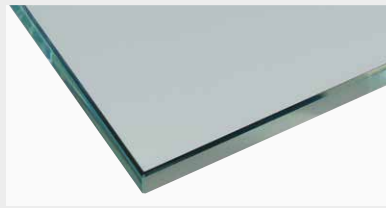
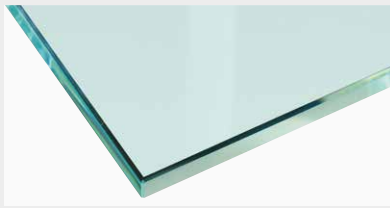

Speziell wärmebehandeltes Glas mit erhöhter Stoß- und Schlagfestigkeit. Im Falle eines Bruchs entstehen kleine, stumpfe Scherben.

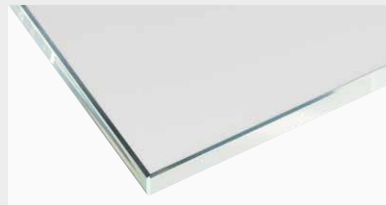
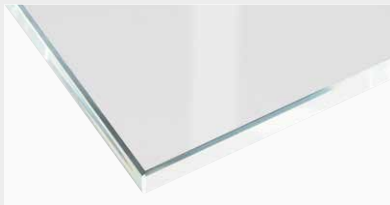

Unser Weißglas PURE WHITE besticht mit unvergleichbarer Brillanz. Vor einer weißen Wand tritt das Weißglas optisch nahezu zurück und greift so den Trend minimalistischer Architektur auf.

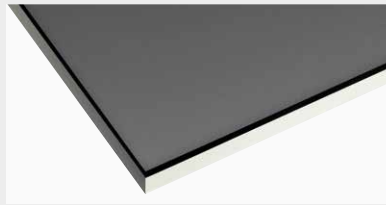

Die neue Glasart MOON GREY erinnert uns an die unzähligen sanften Grauschattierungen bei Mondlicht. Lasertechnik graviert feine Dekore in die Oberflächen.

## **VSG** PRIME DOORS

(VERBUND-SICHERHEITS-GLAS)

## **VSG** PRIME DOORS MIT MATTFOLIE

(Bei VSG PRIME-Gläsern wird die TWO SIDES-Variante mit einer innenliegenden blickdichten Mattfolie gelöst.)

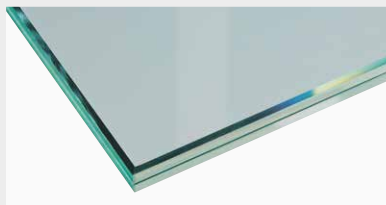
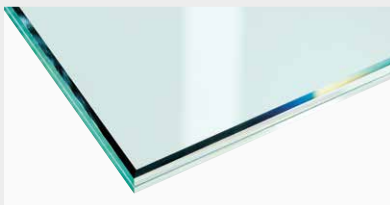

Verbund-Sicherheits-Glas entsteht durch Verbindung zweier thermisch behandelter Gläser mittels reißfester Folie. Bei einem Bruch haften die Scherben an dieser Zwischenschicht.



Ästhetisch hat VSG PRIME Weißglas Einiges zu bieten. Tageslicht kann ungetrübt in die Innenräume fließen und Farben, insbesondere Weißtöne, kommen unverfälscht zur Wirkung.

# VSG-PRIME DOORS

## EDLE MATERIALIEN & OBERFLÄCHEN

Glastüren FROSTED GREY und FROSTED WHITE sind aus hochwertigem VSG PRIME-Glas gefertigt und wirken durch beidseitige Mattierung besonders edel. FROSTED GREY verdankt den Grauton einer farbigen, innenliegenden Folie und ist lichtdurchlässig. FROSTED WHITE ist durch eine weiße, innenliegende Folie lichtundurchlässig. Glastüren PIANO BLACK und PIANO WHITE sind ebenfalls VSG PRIME-Glastüren. Die Oberflächen sind beidseitig hochglänzend und durch eine innenliegende Folie komplett lichtundurchlässig. (Die auf dieser Seite gezeigten VSG-PRIME DOORS aus der Kollektion GLOSSY & MATT stehen für sich und werden nicht zusätzlich mit der Lasertechnik veredelt.)



Glastüren FROSTED GREY und FROSTED WHITE sind aus hochwertigem VSG PRIME-Glas gefertigt und wirken durch beidseitige Mattierung besonders edel.

FROSTED GREY verdankt den Grauton einer farbigen, innenliegenden Folie und ist lichtdurchlässig. FROSTED WHITE ist durch eine weiße, innenliegende Folie lichtundurchlässig.



Glastüren PIANO BLACK und PIANO WHITE sind ebenfalls VSG PRIME-Glastüren. Die Oberflächen sind beidseitig hochglänzend und durch eine innenliegende Folie komplett lichtundurchlässig.

VON OBEN:

VSG PRIME DOORS  
PIANO BLACK

VSG PRIME DOORS  
PIANO WHITE

VSG PRIME DOORS  
FROSTED GREY

VSG PRIME DOORS  
FROSTED WHITE



### VSG PRIME DOORS

VSG PRIME DOORS brillieren durch einen noch höheren Sicherheitsaspekt. Im Falle eines Glasbruchs haften die Bruchstücke an der innenliegenden, reißfesten Folie. Diese gewährleistet die sogenannte Resttragfähigkeit, was bedeutet, dass die Tür in der Verankerung hängen bleibt. GRIFFERK VSG PRIME DOORS bestehen aus je zwei thermisch vorgespannten Gläsern.

# GLASTÜREN-ÜBERSICHT

## JUST GLAS

 PURE WHITE



CLARITY\_510  
Weißglas | ESG | VSG  
BASICS (CLEAR\_510 in  
Grünglas)

 PURE WHITE



SNOWWHITE\_501  
keramischer Siebdruck  
Weißglas | ESG | VSG  
BASICS | (ALL SATIN\_501  
in Grünglas)

 MOON GREY



SMOKED GREY\_510  
Grauglas | ESG  
BASICS

 MOON GREY



SATIN GREY\_501  
keramischer Siebdruck  
Grauglas | ESG  
BASICS

 PURE WHITE



LINES\_LD\_604  
Lasertechnik | Weißglas/  
Grünglas/Grauglas  
ESG | VSG | PK3

 PURE WHITE



LINES\_LD\_604  
TWO SIDES  
Lasertechnik | Weißglas/  
Grünglas/Grauglas  
ESG | VSG | PK3

 PURE WHITE



LINES\_LD\_605  
Lasertechnik | Weißglas/  
Grünglas/Grauglas  
ESG | VSG | PK3

## LINES

 PURE WHITE



LINES\_LD\_605  
TWO SIDES  
Lasertechnik | Weißglas/  
Grünglas/Grauglas  
ESG | VSG | PK3

 PURE WHITE



SUMMER RAIN\_515  
keramischer  
Siebdruck/satiert  
Weißglas | ESG | PK2

 PURE WHITE



LINES\_LD\_606  
Lasertechnik | Weißglas/  
Grünglas/Grauglas  
ESG | VSG | PK3

 PURE WHITE



LINES\_LD\_606  
TWO SIDES  
Lasertechnik | Weißglas/  
Grünglas/Grauglas  
ESG | VSG | PK3

 PURE WHITE



LINES\_LD\_649  
Lasertechnik | Weißglas/  
Grünglas/Grauglas  
ESG | VSG | PK2

 PURE WHITE



LINES\_LD\_649  
TWO SIDES  
Lasertechnik | Weißglas/  
Grünglas/Grauglas  
ESG | VSG | PK2

 PURE WHITE



LINES\_LD\_650  
Lasertechnik | Weißglas/  
Grünglas/Grauglas  
ESG | VSG | PK2

## LINES

 PURE WHITE



LINES\_LD\_650  
TWO SIDES  
Lasertechnik | Weißglas/  
Grünglas/Grauglas  
ESG | VSG | PK2

 PURE WHITE



LINES\_LD\_651  
Lasertechnik | Weißglas/  
Grünglas/Grauglas  
ESG | VSG | PK3

 PURE WHITE



LINES\_LD\_651  
TWO SIDES  
Lasertechnik | Weißglas/  
Grünglas/Grauglas  
ESG | VSG | PK3

 PURE WHITE



LINES\_LD\_652  
Lasertechnik  
Lasertechnik | Weißglas/  
Grünglas/Grauglas  
ESG | VSG | PK3

 PURE WHITE



LINES\_LD\_652  
TWO SIDES  
Lasertechnik | Weißglas/  
Grünglas/Grauglas  
ESG | VSG | PK3

 PURE WHITE



LINES\_LD\_653  
Lasertechnik | Weißglas/  
Grünglas/Grauglas  
ESG | VSG | PK2

 PURE WHITE



LINES\_LD\_653  
TWO SIDES  
Lasertechnik | Weißglas/  
Grünglas/Grauglas  
ESG | VSG | PK2

# LINES

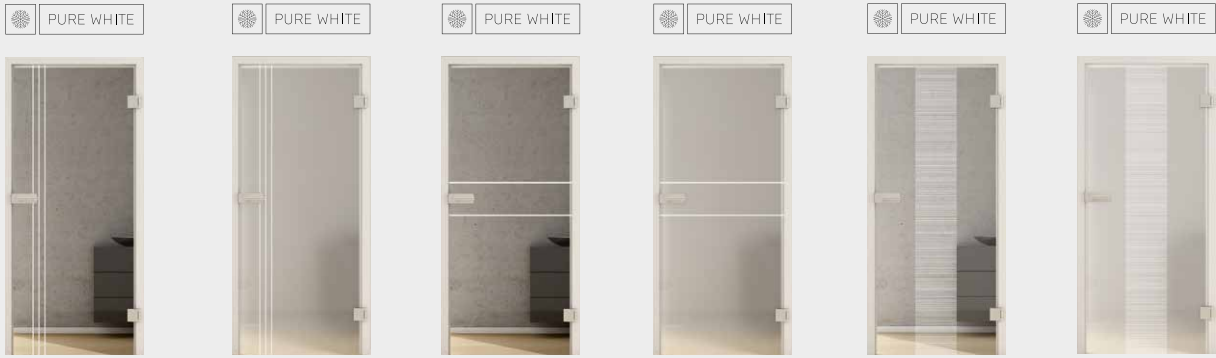

LINES\_LD\_654  
Lasertechnik |  
Weißglas/Grünglas/  
Grauglas  
ESG | VSG | PK2

LINES\_LD\_654  
TWO SIDES  
Lasertechnik | Weißglas/  
Grünglas/Grauglas  
ESG | VSG | PK2

LINES\_LD\_589  
Lasertechnik | Weißglas/  
Grünglas/Grauglas  
ESG | VSG | PK2

LINES\_LD\_589  
TWO SIDES  
Lasertechnik | Weißglas/  
Grünglas/Grauglas  
ESG | VSG | PK2

LINES\_LD\_557  
Lasertechnik | Weißglas/  
Grünglas/Grauglas  
ESG | VSG | PK2

LINES\_LD\_557  
TWO SIDES  
Lasertechnik | Weißglas/  
Grünglas/Grauglas  
ESG | VSG | PK2

# LINES

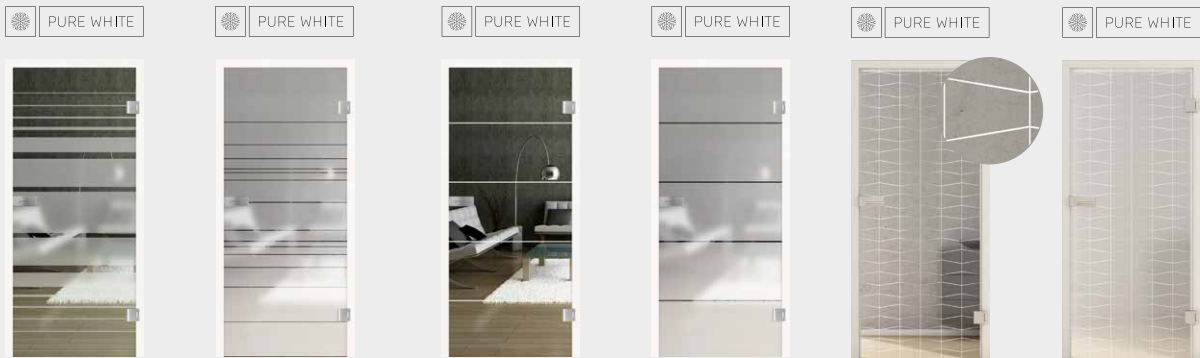

LINES\_RISING\_509  
keramischer Siebdruck  
Weißglas/Grünglas  
ESG | PK2

LINES\_DIFFERENT\_570  
keramischer Siebdruck |  
Weißglas/Grünglas  
ESG | PK2

LINES\_LD\_582  
Lasertechnik | Weißglas/  
Grünglas/Grauglas  
ESG | VSG | PK2

LINES\_FOUR\_503  
keramischer Siebdruck  
Weißglas/Grünglas  
ESG | PK1

GRIDS\_LD\_690  
Lasertechnik | Weißglas/  
Grünglas/Grauglas  
ESG | VSG | PK2

GRIDS\_LD\_690  
TWO SIDES  
Lasertechnik | Weißglas/  
Grünglas/Grauglas  
ESG | VSG | PK2

# GRIDS

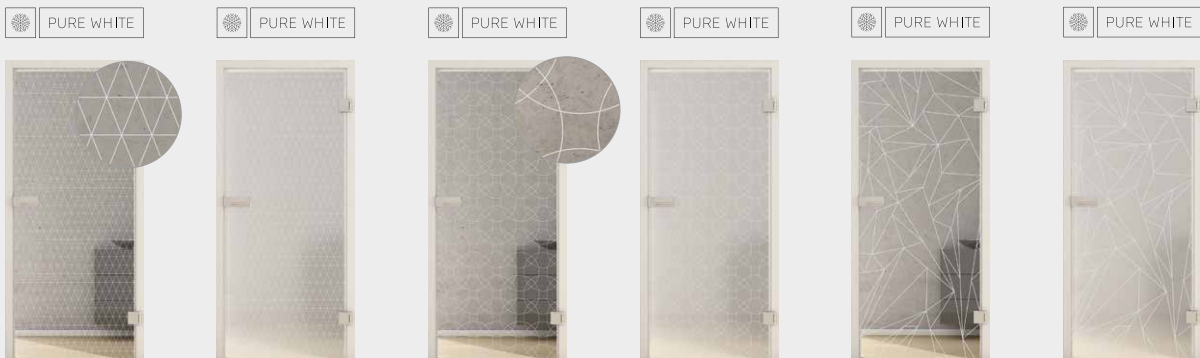

GRIDS\_LD\_691  
Lasertechnik | Weißglas/  
Grünglas/Grauglas  
ESG | VSG | PK2

GRIDS\_LD\_691  
TWO SIDES  
Lasertechnik | Weißglas/  
Grünglas/Grauglas  
ESG | VSG | PK2

GRIDS\_LD\_692  
Lasertechnik | Weißglas/  
Grünglas/Grauglas  
ESG | VSG | PK2

GRIDS\_LD\_692  
TWO SIDES  
Lasertechnik | Weißglas/  
Grünglas/Grauglas  
ESG | VSG | PK2

GRIDS\_LD\_693  
Lasertechnik | Weißglas/  
Grünglas/Grauglas  
ESG | VSG | PK2

GRIDS\_LD\_693  
TWO SIDES  
Lasertechnik | Weißglas/  
Grünglas/Grauglas  
ESG | VSG | PK2

# GLASTÜREN-ÜBERSICHT

## GLOSSY & MATT

 PURE WHITE



VSG PIANO WHITE\_516  
(beidseitig hochglänzend)  
Weißglas | VSG | PK4

 PURE WHITE



VSG PIANO BLACK\_517  
(beidseitig hochglänzend)  
Weißglas | VSG | PK4

 PURE WHITE



FROSTED GREY  
(beidseitig mattiert)  
Weißglas | VSG | PK5

 PURE WHITE



FROSTED WHITE  
(beidseitig mattiert)  
Weißglas | VSG | PK5

 PURE WHITE



JETTE FRAME\_815  
Lasertechnik | Weißglas/  
Grünglas/Grauglas  
ESG | VSG | PK1  
Design: Jette Joop

 PURE WHITE



JETTE FRAME\_815  
TWO SIDES  
Lasertechnik | Weißglas/  
Grünglas/Grauglas  
ESG | VSG | PK1  
Design: Jette Joop

 PURE WHITE



JETTE LINES\_814  
Lasertechnik | Weißglas/  
Grünglas/Grauglas  
ESG | VSG | PK1  
Design: Jette Joop

## JETTE

 PURE WHITE



JETTE LINES\_814  
TWO SIDES  
Lasertechnik | Weißglas/  
Grünglas/Grauglas  
ESG | VSG | PK1  
Design: Jette Joop

 PURE WHITE



JETTE WAVE\_563  
Lasertechnik | Weißglas/  
Grünglas/Grauglas  
ESG | VSG | PK3  
Design: Jette Joop

 PURE WHITE



JETTE WAVE\_563  
TWO SIDES  
Lasertechnik | Weißglas/  
Grünglas/Grauglas  
ESG | VSG | PK3  
Design: Jette Joop

 PURE WHITE



JETTE DOTS\_573  
Lasertechnik | Weißglas/  
Grünglas/Grauglas  
ESG | VSG | PK3  
Design: Jette Joop

 PURE WHITE



JETTE DOTS\_573  
TWO SIDES  
Lasertechnik | Weißglas/  
Grünglas/Grauglas  
ESG | VSG | PK3  
Design: Jette Joop

 PURE WHITE



JETTE FOREVER\_687  
Lasertechnik | Weißglas/  
Grünglas/Grauglas  
ESG | VSG | PK3  
Design: Jette Joop

 PURE WHITE



JETTE FOREVER\_687  
TWO SIDES  
Lasertechnik | Weißglas/  
Grünglas/Grauglas  
ESG | VSG | PK3  
Design: Jette Joop

## JETTE

## DIGITALART

 PURE WHITE



JETTE VISION\_560  
keramischer  
Siebdruck/satiniert  
Weißglas | ESG | PK3  
Design: Jette Joop

 PURE WHITE



JETTE RUTIL\_561  
keramischer Siebdruck/  
satiniert | Weißglas/  
Grünglas | ESG | PK2  
Design: Jette Joop



VSG DIGITAL\_696  
Digitaldruck | Grünglas  
VSG | PK6



VSG DIGITAL\_697  
Digitaldruck | Grünglas  
VSG | PK6



VSG DIGITAL\_698  
Digitaldruck | Grünglas  
VSG | PK6

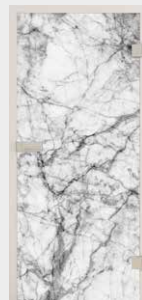

VSG DIGITAL\_699  
Digitaldruck | Grünglas  
VSG | PK6



## DECORATIVE

 PURE WHITE



DECO\_LD\_655  
Lasertechnik | Weißglas/  
Grünglas/Grauglas  
ESG | VSG | PK3

 PURE WHITE



DECO\_LD\_655  
TWO SIDES  
Lasertechnik | Weißglas/  
Grünglas/Grauglas  
ESG | VSG | PK3

 PURE WHITE



DECO\_LD\_657  
Lasertechnik | Weißglas/  
Grünglas/Grauglas  
ESG | VSG | PK2

 PURE WHITE



DECO\_LD\_657  
TWO SIDES  
Lasertechnik | Weißglas/  
Grünglas/Grauglas  
ESG | VSG | PK2

 PURE WHITE



DECO\_LD\_583  
Lasertechnik | Weißglas/  
Grünglas/Grauglas  
ESG | VSG | PK2

 PURE WHITE



DECO\_LD\_583  
TWO SIDES  
Lasertechnik | Weißglas/  
Grünglas/Grauglas  
ESG | VSG | PK2

## DECORATIVE

 PURE WHITE

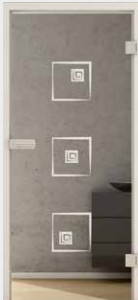

DECO\_LD\_587  
Lasertechnik | Weißglas/  
Grünglas/Grauglas  
ESG | VSG | PK2

 PURE WHITE



DECO\_LD\_587  
TWO SIDES  
Lasertechnik | Weißglas/  
Grünglas/Grauglas  
ESG | VSG | PK2

 PURE WHITE



DECO\_LD\_585  
Lasertechnik | Weißglas/  
Grünglas/Grauglas  
ESG | VSG | PK2

 PURE WHITE



DECO\_LD\_585  
TWO SIDES  
Lasertechnik | Weißglas/  
Grünglas/Grauglas  
ESG | VSG | PK2

 PURE WHITE



DECO\_LD\_608  
Lasertechnik | Weißglas/  
Grünglas/Grauglas  
ESG | VSG | PK2

 PURE WHITE



DECO\_LD\_608  
TWO SIDES  
Lasertechnik | Weißglas/  
Grünglas/Grauglas  
ESG | VSG | PK2

## NATURE

 PURE WHITE



NATURE\_LD\_658  
Lasertechnik | Weißglas/  
Grünglas/Grauglas  
ESG | VSG | PK2

 PURE WHITE



NATURE\_LD\_658  
TWO SIDES  
Lasertechnik | Weißglas/  
Grünglas/Grauglas  
ESG | VSG | PK2

 PURE WHITE



NATURE\_LD\_660  
Lasertechnik | Weißglas/  
Grünglas/Grauglas  
ESG | VSG | PK2

 PURE WHITE



NATURE\_LD\_660  
TWO SIDES  
Lasertechnik | Weißglas/  
Grünglas/Grauglas  
ESG | VSG | PK2

 PURE WHITE



NATURE\_LD\_694  
Lasertechnik | Weißglas/  
Grünglas/Grauglas  
ESG | VSG | PK3

 PURE WHITE



NATURE\_LD\_694  
TWO SIDES  
Lasertechnik | Weißglas/  
Grünglas/Grauglas  
ESG | VSG | PK3

# GLASTÜREN-ÜBERSICHT

## NATURE

 PURE WHITE



BIRDS&BIRDS\_LD\_695  
Lasertechnik | Weißglas/  
Grünglas/Grauglas  
ESG | VSG | PK4

 PURE WHITE



BIRDS&BIRDS\_LD\_695  
TWO SIDES  
Lasertechnik | Weißglas/  
Grünglas/Grauglas  
ESG | VSG | PK4

 PURE WHITE



DOTS\_LD\_661  
Lasertechnik | Weißglas/  
Grünglas/Grauglas  
ESG | VSG | PK3

 PURE WHITE



DOTS\_LD\_661  
TWO SIDES  
Lasertechnik | Weißglas/  
Grünglas/Grauglas  
ESG | VSG | PK3

## CLASSIC

 PURE WHITE



CLASSIC\_LD\_663  
Lasertechnik | Weißglas/  
Grünglas/Grauglas  
ESG | VSG | PK2

 PURE WHITE



CLASSIC\_LD\_663  
TWO SIDES  
Lasertechnik | Weißglas/  
Grünglas/Grauglas  
ESG | VSG | PK2

## CLASSIC

 PURE WHITE



CLASSIC\_LD\_598  
Lasertechnik | Weißglas/  
Grünglas/Grauglas  
ESG | VSG | PK2

 PURE WHITE



CLASSIC\_LD\_598  
TWO SIDES  
Lasertechnik | Weißglas/  
Grünglas/Grauglas  
ESG | VSG | PK2

 PURE WHITE



TYPO\_LD\_688  
Lasertechnik | Weißglas/  
Grünglas/Grauglas  
ESG | VSG | PK2

 PURE WHITE



TYPO\_LD\_688  
TWO SIDES  
Lasertechnik | Weißglas/  
Grünglas/Grauglas  
ESG | VSG | PK2

 PURE WHITE



TYPO\_LD\_685  
Lasertechnik | Weißglas/  
Grünglas/Grauglas  
ESG | VSG | PK2

 PURE WHITE



TYPO\_LD\_689  
TWO SIDES  
Lasertechnik | Weißglas/  
Grünglas/Grauglas  
ESG | VSG | PK2

## TYPOGRAPHY

 PURE WHITE



TYPO\_LD\_667  
Lasertechnik | Weißglas/  
Grünglas/Grauglas  
ESG | VSG | PK2

 PURE WHITE



TYPO\_LD\_667  
TWO SIDES  
Lasertechnik | Weißglas/  
Grünglas/Grauglas  
ESG | VSG | PK2

 PURE WHITE



TYPO\_LD\_668  
Lasertechnik | Weißglas/  
Grünglas/Grauglas  
ESG | VSG | PK3

 PURE WHITE



TYPO\_LD\_668  
TWO SIDES  
Lasertechnik | Weißglas/  
Grünglas/Grauglas  
ESG | VSG | PK3

 PURE WHITE

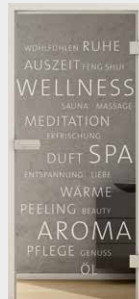

TYPO\_LD\_669  
Lasertechnik | Weißglas/  
Grünglas/Grauglas  
ESG | VSG | PK3

 PURE WHITE



TYPO\_LD\_669  
TWO SIDES  
Lasertechnik | Weißglas/  
Grünglas/Grauglas  
ESG | VSG | PK3

## TYPOGRAPHY

 PURE WHITE



TYPO\_LD\_670  
Lasertechnik | Weißglas/  
Grünglas/Grauglas  
ESG | VSG | PK3

 PURE WHITE



TYPO\_LD\_670  
TWO SIDES  
Lasertechnik | Weißglas/  
Grünglas/Grauglas  
ESG | VSG | PK3

 PURE WHITE



TYPO\_LD\_671  
Lasertechnik | Weißglas/  
Grünglas/Grauglas  
ESG | VSG | PK2

 PURE WHITE



TYPO\_LD\_671  
TWO SIDES  
Lasertechnik | Weißglas/  
Grünglas/Grauglas  
ESG | VSG | PK2

 PURE WHITE



3D\_LD\_623  
Lasertechnik | Weißglas/  
Grünglas/Grauglas  
ESG | VSG | PK3

 PURE WHITE



3D\_LD\_623  
TWO SIDES  
Lasertechnik | Weißglas/  
Grünglas/Grauglas  
ESG | VSG | PK3

## 3-DIMENSIONAL

 PURE WHITE



3D\_LD\_636  
Lasertechnik | Weißglas/  
Grünglas/Grauglas  
ESG | VSG | PK3

 PURE WHITE



3D\_LD\_636  
TWO SIDES  
Lasertechnik | Weißglas/  
Grünglas/Grauglas  
ESG | VSG | PK3

 PURE WHITE



3D\_LD\_672  
Lasertechnik | Weißglas/  
Grünglas/Grauglas  
ESG | VSG | PK3

 PURE WHITE



3D\_LD\_672  
TWO SIDES  
Lasertechnik | Weißglas/  
Grünglas/Grauglas  
ESG | VSG | PK3

 PURE WHITE



3D\_LD\_673  
Lasertechnik | Weißglas/  
Grünglas/Grauglas  
ESG | VSG | PK3

 PURE WHITE



3D\_LD\_673  
TWO SIDES  
Lasertechnik | Weißglas/  
Grünglas/Grauglas  
ESG | VSG | PK3

## TEXTILES

 PURE WHITE



SUMMER COTTON\_576  
Lasertechnik | Weißglas/  
Grünglas/Grauglas  
ESG | VSG | PK3

 PURE WHITE



TARTAN CLASSIC\_562  
keramischer  
Siebdruck/satiniert  
Weißglas | ESG | PK3

 PURE WHITE



CANVAS\_571  
Lasertechnik | Weißglas/  
Grünglas/Grauglas  
ESG | VSG | PK3

 PURE WHITE



R8\_HORIZONTAL\_511  
keramischer Siebdruck  
Weißglas/Grünglas  
ESG | PK2

 PURE WHITE



R8\_567  
keramischer Siebdruck  
Weißglas/Grünglas  
ESG | PK2

 PURE WHITE



R8\_LD\_674  
Lasertechnik | Weißglas/  
Grünglas/Grauglas  
ESG | VSG | PK2

## R8-DESIGN

# GLASTÜREN-ÜBERSICHT

## TEXTURES

 PURE WHITE



RHOMBIC\_568  
Digitaldruck  
Weißglas | VSG | PK5  
Design: Prof. Brigitte Steffen

 PURE WHITE



SILKY MESH\_569  
Digitaldruck  
Weißglas | VSG | PK5  
Design: Prof. Brigitte Steffen

 PURE WHITE



ACHAT HORIZONTAL\_574  
Digitaldruck  
Weißglas | VSG | PK5  
Design: Prof. Brigitte Steffen

 PURE WHITE



ACHAT VERTICAL\_575  
Digitaldruck  
Weißglas | VSG | PK5  
Design: Prof. Brigitte Steffen

## PHOTOART

 PURE WHITE



PHOTO\_LD\_675  
Lasertechnik | Weißglas/  
Grünglas/Grauglas  
ESG | VSG | PK4

 PURE WHITE



PHOTO\_LD\_676  
Lasertechnik | Weißglas/  
Grünglas/Grauglas  
ESG | VSG | PK4

 PURE WHITE



PHOTO\_LD\_677  
Lasertechnik | Weißglas/  
Grünglas/Grauglas  
ESG | VSG | PK4

 PURE WHITE



PHOTO\_LD\_666  
Lasertechnik | Weißglas/  
Grünglas/Grauglas  
ESG | VSG | PK5

 PURE WHITE



TYPO\_LD\_681  
Lasertechnik | Weißglas/  
Grünglas/Grauglas  
ESG | VSG | PK5

## STRUKTUR



BAROCK\_529  
Strukturglas | Grünglas  
ESG | PK1



CHINCHILLA\_530  
Strukturglas | Grünglas  
ESG | PK1



MASTERCARREE\_531  
Strukturglas | Grünglas  
ESG | PK1



ORNAMENT SR 200\_533  
Strukturglas | Grünglas  
ESG | PK1

## LICHTBLICK

---

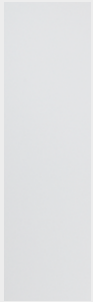

CLEAR\_510  
Grünglas



ALL SATIN\_501  
Grünglas

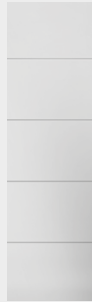

LINES FOUR\_503  
Siebdruck |  
Grünglas

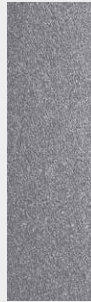

ORNAMENT\_504  
Strukturglas  
Grünglas



CHINCHILLA\_530  
Strukturglas  
Grünglas



MASTERCARREE\_531  
Strukturglas  
Grünglas

## LICHTBLICK

---



JETTE WAVE\_563  
Lasertechnik  
Weißglas |  
ONE SIDE



DECO\_LD\_655  
Lasertechnik  
Weißglas |  
ONE SIDE



3D\_LD\_623  
Lasertechnik  
Weißglas |  
ONE SIDE



DECO\_LD\_587  
Lasertechnik  
Weißglas |  
ONE SIDE



TYPO\_LD\_671  
Lasertechnik  
Weißglas |  
ONE SIDE

Unsere TOP10 Lichtausschnitte  
gehören als Weißglas ONE SIDE  
zu unserem Schnelllieferprogramm.

## LICHTBLICK

---

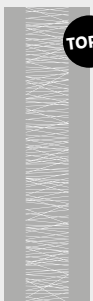

NATURE\_LD\_658  
Lasertechnik  
Weißglas |  
ONE SIDE



LINES\_LD\_653  
Lasertechnik  
Weißglas |  
ONE SIDE

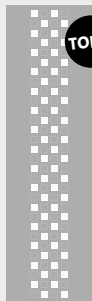

CLASSIC\_LD\_663  
Lasertechnik  
Weißglas |  
ONE SIDE



JETTE DOTS\_573  
Lasertechnik  
Weißglas |  
ONE SIDE



DECO\_LD\_585  
Lasertechnik  
Weißglas |  
ONE SIDE

**Alle GRIFFWERK-Laserdekore sind als Lichtausschnitte in Weißglas sowie als ONE SIDE und TWO SIDES erhältlich. Grünglas nur auf Anfrage.**  
**BITTE BEACHTEN:** Alle Motive sind in verschiedenen Größen (Glastüren und Lichtausschnitte) erhältlich. Dadurch können Ausschnitte, Platzierung und Skalierung der Motive leicht variieren und von den dargestellten Produktfotos abweichen.

Lichtausschnitte bestehen aus thermisch vorgespanntem Sicherheitsglas und sind als „tempered glass“ gestempelt.

Technische Änderungen, Irrtümer, Druck- und Satzfehler vorbehalten.

# ZEICHEN & MERKMALE

## DRUCK-/VEREDELUNGSVERFAHREN

---



SIEBDRUCK

Keine Ätzung, Verwendung keramischer Farben, äußerst kratzfest.



LASERTECHNIK

Feinste Linien sowie photorealistische Verläufe möglich.



DIGITALDRUCK

Realistische Farbwirkung, präzise Konturen.

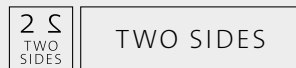

TWO SIDES

Bei ESG: Mehr Sichtschutz durch rückseitige Mattierung.  
Bei VSG: Mehr Sichtschutz durch mattierte Folie im VSG-Verbund.

## VSG ODER ESG – DER UNTERSCHIED

---

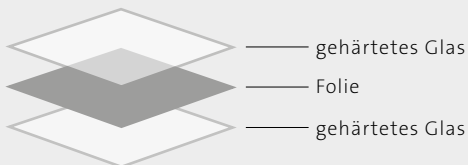

PRIME DOORS

VSG = VERBUNDSICHERHEITSGLAS

GRIFFWERK VSG PRIME DOORS bestehen aus je zwei thermisch vorgespannten Sicherheitsgläsern mittels reißfester Folie. Im Falle eines Bruchs haften die Scherben an dieser Zwischenschicht. VSG PRIME-Glas weist außerdem schalldämmende Eigenschaften auf.



EINSCHIEBEN-  
SICHERHEITSGLAS

ESG = EINSCHIEBENSICHERHEITSGLAS

Speziell wärmebehandeltes Glas mit erhöhter Stoß- und Schlagfestigkeit. Im Falle eines Bruchs entstehen kleine, stumpfe Scherben.

## ALLGEMEINE MERKMALE

---



PURE WHITE

Als farbneutrales Floatglas mit deutlich geringerem Eisenoxidanteil besticht das Weißglas PURE WHITE mit unvergleichbarer Brillanz. Vor einer weißen Wand tritt das Glas optisch nahezu ganz zurück.



FLEXIBLE SET

Klebung ohne Bohrung. Es erlaubt eine flexible Platzierung des Beschlages. Griffmuscheln oder Griffstangen können individuell an Raumsituationen und Nutzervorlieben angepasst werden.



BASIC GREEN

BASIC GREEN ist das reguläre Floatglas und weist einen deutlichen Grünstich auf.



EDELSTAHL  
ROSTFREI

Diese gekennzeichneten Produkte sind aus rostfreiem Edelstahl



MOON GREY

Das Grauglas MOON GREY erinnert uns an die unzähligen sanften Grauschattierungen bei Mondlicht.



DESIGN + SYSTEM

Aufeinander abgestimmte Designsysteme für Glas- und Holztüren sowie Wohnungseingangstüren etc.



R8 DESIGN

Exakt berechnete Rundung aus rechtem Winkel und Kreis, entstanden im Design der 1920-er Jahre. R8 ist eine eingetragene Marke der GRIFFWERK GmbH.



SOFTEINZUG

Die SOFT-EINZUG-TECHNIK bietet durch das sanfte, selbsttätige Abstoppen der Tür ein Plus an Komfort. Die Schiebetür wird automatisch abgebremst und sanft bis zur Endposition geführt.



2-FLÜGELIGE  
TÜRANLAGEN

Damit Ihre Wunschtüren ideal zusammen passen, empfehlen wir Ihnen, die Türen immer als Doppeltür zu bestellen.



PERFECT MATCH

Unsere Favoriten: Beschläge und Glastüren, die perfekt harmonieren.

# GLASTÜREN

## IN ALPHABETISCHER REIHENFOLGE

3D_LD_623	52	JETTE VISION_560	32	NATURE_LD_660 TWO SIDES	42
3D_LD_623 TWO SIDES	52	JETTE WAVE_563	35	NATURE_LD_684	42
3D_LD_636	55	LINES DIFFERENT_570	18	NATURE_LD_684 TWO SIDES	42
3D_LD_636 TWO SIDES	55	LINES FOUR_503	18	ORNAMENT SR 200_533	77
3D_LD_672	55	LINES_LD_557	19	PHOTO_LD_666	68
3D_LD_672 TWO SIDES	55	LINES_LD_557 TWO SIDES	19	PHOTO_LD_675	67
3D_LD_673	55	LINES_LD_582	18	PHOTO_LD_677	67
3D_LD_673 TWO SIDES	55	LINES_LD_589	17	PHOTO_LD_678	67
ACHAT HORIZONTAL_574	63	LINES_LD_589 TWO SIDES	17	R8_567	64
ACHAT VERTICAL_575	63	LINES_LD_604	13	R8 HORIZONTAL_511	64
BAROCK_529	77	LINES_LD_604 TWO SIDES	13	R8_LD_674	64
BIRDS & BIRD_LD_685	43	LINES_LD_605	13	RHOMBIC_568	59
BIRDS & BIRD_LD_685 TWO SIDES	43	LINES_LD_605 TWO SIDES	13	SATIN GREY_501	10
CANVAS_571	56	LINES_LD_606	19	SILKY MESH_568	60
CHINCHILLA_530	77	LINES_LD_606 TWO SIDES	19	SMOKED GREY_510	10
CLASSIC_LD_598	46	LINES_LD_649	19	SNOWWHITE_501	9
CLASSIC_LD_598 TWO SIDES	46	LINES_LD_649 TWO SIDES	19	SUMMER COTTON_576	56
CLASSIC_LD_663	46	LINES_LD_650	19	SUMMER RAIN_515	14
CLASSIC_LD_663 TWO SIDES	46	LINES_LD_650 TWO SIDES	19	TARTAN CLASSIC_562	56
DECO_LD_583	41	LINES_LD_651	14	TYPO_LD_667	51
DECO_LD_583 TWO SIDES	41	LINES_LD_651 TWO SIDES	14	TYPO_LD_667 TWO SIDES	51
DECO_LD_585	36	LINES_LD_652	14	TYPO_LD_668	50
DECO_LD_585 TWO SIDES	36	LINES_LD_652 TWO SIDES	14	TYPO_LD_668 TWO SIDES	50
DECO_LD_587	38	LINES_LD_653	17	TYPO_LD_668	50
DECO_LD_587 TWO SIDES	38	LINES_LD_653 TWO SIDES	17	TYPO_LD_668 TWO SIDES	50
DECO_LD_608	39	LINES_LD_654	17	TYPO_LD_670	50
DECO_LD_608 TWO SIDES	39	LINES_LD_654 TWO SIDES	17	TYPO_LD_670 TWO SIDES	50
DECO_LD_655	36	GRIDS_LD_680	20	TYPO_LD_671	51
DECO_LD_655 TWO SIDES	36	GRIDS_LD_680 TWO SIDES	20	TYPO_LD_671 TWO SIDES	51
DECO_LD_657	38	GRIDS_LD_681	23	TYPO_LD_681	70
DECO_LD_657 TWO SIDES	38	GRIDS_LD_681 TWO SIDES	23	TYPO_LD_688	49
DOTS_LD_661	45	GRIDS_LD_682	20	TYPO_LD_688 TWO SIDES	49
DOTS_LD_661 TWO SIDES	45	GRIDS_LD_682 TWO SIDES	20	TYPO_LD_689	50
FROSTED GREY_683	24	GRIDS_LD_683	20	TYPO_LD_689 TWO SIDES	50
FROSTED WHITE_682	24	GRIDS_LD_683 TWO SIDES	20	VSG DIGITAL_686	27
JETTE DOTS_573	35	LINES RISING_509	18	VSG DIGITAL_687	27
JETTE FOREVER_687	31	MASTERCARREE_531	77	VSG DIGITAL_688	27
JETTE FRAME_815	31	NATURE_LD_658	40	VSG DIGITAL_689	27
JETTE LINES_814	31	NATURE_LD_658 TWO SIDES	40	VSG PIANO BLACK_517	24
JETTE RUTIL_561	32	NATURE_LD_660	42	VSG PIANO WHITE_516	24





NOTIZEN

Lined area for notes with horizontal lines.



Weitere Informationen  
finden Sie unter  
[WWW.GRIFFWERK.DE](http://WWW.GRIFFWERK.DE)



reddot award 2017  
winner

